



<https://www.mega-piles.com/>



WL450R-SLIM

BEDIENUNGSANLEITUNG OPERATION MANUAL



1600-0304

Deutsch | English | Français | Español | Português | Svenska
Italiano | Nederlands | Dansk | Suomi | Norsk

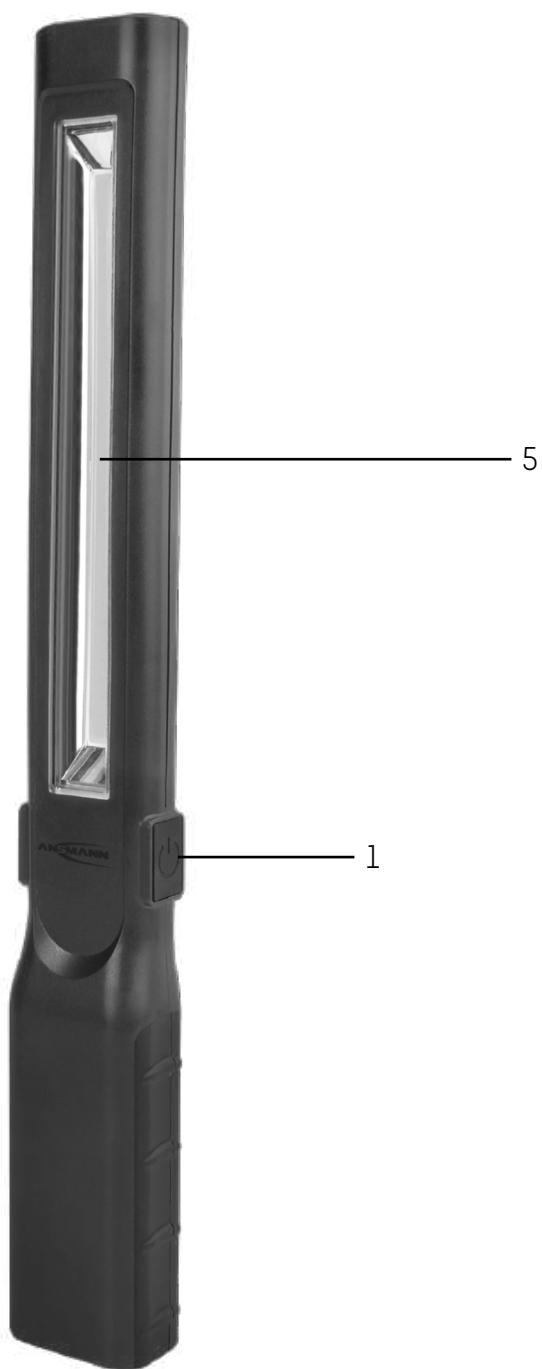

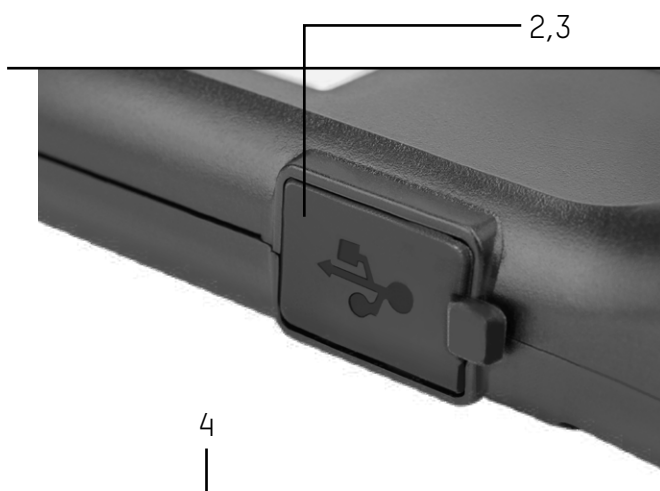

BEDIENUNGSANLEITUNG

INHALTSVERZEICHNIS

Lieferumfang	4
Bestimmungsgemäße Verwendung	4
Sicherheitshinweise	4
Zeichenerklärung	4
Produktbeschreibung	6
Inbetriebnahme	6
Laden	6
LED-Anzeige	6
Pflege und Wartung	6
Technische Daten	6
Entsorgung	7
Haftungsausschlüsse	7
Garantiehinweis	7

LIEFERUMFANG

1. Leuchte
2. USB - Micro-USB Kabel
3. Bedienungsanleitung

Packen Sie alle Teile aus und überprüfen Sie diese auf Vollständigkeit und Beschädigung. Beschädigte Produkte nicht in Betrieb nehmen. Sollten Sie Beschädigungen am Produkt feststellen kontaktieren Sie Ihren Händler/Verkäufer.

BESTIMMUNGSGEMÄSSE VERWENDUNG

- Das Produkt dient als Akkubetriebene mobile Lichtquelle
- Die Leuchte ist nicht zur Verwendung in anderen Anwendungen bestimmt
- Nicht für die Raumbelichtung im Haushalt geeignet
- Für extreme physische Bedingungen geeignet

SICHERHEITSHINWEISE

Diese Bedienungsanleitung enthält wichtige Informationen zur Benutzung und Inbetriebnahme für folgendes Produkt:

Inspektionleuchte, in weiterem Text nur Leuchte bzw. Produkt genannt.

Lesen Sie vor der ersten Benutzung Ihrer Leuchte sorgfältig diese Betriebsanleitung und handeln Sie danach.

Bewahren Sie diese Betriebsanleitung für späteren Gebrauch oder für Nachbesitzer auf.

Bei Nichtbeachtung der Bedienungsanleitung und der Sicherheitshinweise können Schäden am Produkt und Gefahren (Verletzungen) für den Bediener und andere Personen entstehen.

Die Bedienungsanleitung bezieht sich auf gültige Normen und Regeln der Europäischen Union. Hierzu bitte auch die im Ausland landesspezifischen Gesetze und Richtlinien beachten.

ZEICHENERKLÄRUNG

Bitte beachten Sie folgende Zeichen und Wörter, welche Sie in der Bedienungsanleitung, auf dem Produkt und auf der Verpackung verwendet werden.

 = **Information**

Nützliche Zusatz-Informationen zum Produkt

 = **Hinweis**

Dieser Hinweis warnt vor möglichen Schäden aller Art

 = **Warnung**

Achtung – Gefährdung! Kann zu schweren Verletzungen oder zum Tod führen

SICHERHEITSHINWEISE BEACHTEN!

Augenverletzungen vermeiden - Nie direkt in den Lichtstrahl schauen oder anderen Personen ins Gesicht leuchten. Geschieht dies zu lange, kann durch Blaulichtanteile eine Netzhautgefährdung auftreten. Falls ein Lichtstrahl in die Augen trifft, sind die Augen zu schließen und der Kopf sollte von dem Lichtstrahl abgewendet werden.

Diese Lampe überschreitet die Bedingungen der risikofreien Nutzung. Das Risiko bei der Verwendung hängt davon ab, wie der Nutzer mit der Lampe umgeht.

(1) Dieser Wert gibt den Faktor an, um wieviel der Risikogruppengrenzwert zu der nächst niedrigeren Gruppe überschritten wird. Der Grenzwert liegt bei 1.

(2) Abstand von Auge zur Lampe, bei welchem die entsprechende Risikogruppe zutreffend ist.

Risk group 2

Gefahrenwert der Exposition / Exposure Hazard Value (EHV)^[1]: 12

Risikogruppe	Gefährdungsabstand / Hazard Distance (HD) ^[2]
2	0m bis 0,7m
1	0,7m bis 7m
Free group	> 7m

- Angaben für Leuchte, Netzteil sowie Netzspannung an der Steckdose müssen mit dem Typenschild übereinstimmen.
 - Bei Beschädigungen am Gehäuse, Stecker, Kabel oder Netzteil das Produkt nicht in Betrieb nehmen. Wenden Sie sich an den autorisierten Fachhandel oder an die Serviceadresse des Herstellers.
 - Produkt nicht öffnen oder modifizieren! Instandsetzungsarbeiten sowie Akkupackwechsel dürfen nur vom Hersteller oder einem von ihm beauftragten Servicetechniker oder einer vergleichbar qualifizierten Person durchgeführt werden.
 - Halten Sie Kinder vom Produkt und der Verpackung fern. Das Produkt ist kein Spielzeug. Kinder sollten beaufsichtigt werden, um sicherzustellen, dass sie nicht mit dem Produkt spielen.
 - Dieses Produkt ist nicht zur Verwendung durch Personen (Kinder mit eingeschlossen) bestimmt, welche eingeschränkte körperliche, sensorische oder geistige Fähigkeiten aufweisen bzw. fehlende Erfahrung und Kenntnis im Umgang mit diesem Produkt haben. Solche Personen müssen von einer für ihre Sicherheit verantwortlichen Aufsichtsperson zuerst instruiert oder während der Produktbedienung beaufsichtigt werden!
 - Die LED Lichtquelle ist nicht austauschbar, wenn die Lebensdauer der LED endet muss die komplette Leuchte ersetzt werden
 - Alle angeleuchteten Gegenstände müssen mindestens 10cm von der Lampe entfernt sein!
 - Das Leuchte nur nach bestimmungsgemäßer Verwendung benutzt werden.
 - Produkt ist nicht zum Spielen geeignet.
 - Produkt außer Reichweite von Kindern aufbewahren!
 - Nichtbeachtung der Sicherheitshinweise kann zu Schäden am Gerät oder zu gefährlichen Verletzungen von Personen führen!
 - Halten Sie das Produkt stets trocken
- ACHTUNG:**
- Das Produkt enthält einen nicht austauschbaren Li-Ionen-Akku. Werden Sie das Produkt nichts ins Feuer!
 - Das Produkt darf nur in geschlossenen, trockenen und weiträumigen Räumen geladen werden, entfernt von brennbaren Materialien und Flüssigkeiten. Nichtbefolgung kann zu Verbrennungen und Bränden führen.
 - Niemals einen Akku öffnen, quetschen, erhitzen oder in Brand setzen.

- Produkt nicht in explosionsgefährdeter Umgebung und im Regen verwenden sowie nicht übermäßiger Wärme aussetzen.
- Produkt nicht verwenden, wenn das Produkt beschädigt zu sein scheint

PRODUKTBESCHREIBUNG (SIEHE SEITE 2)

1. Taster
2. LED Anzeige
3. Micro-USB-Ladebuchse
4. Magnete
5. COB-LED
6. LED Zusatz-Leuchte

i INBETRIEBNAHME:

Taster	1x drücken:	Haupt-LED 100%
	2x drücken:	Top-LED 100%
	3x drücken:	Ausschalten

i LADEVORGANG:

Vor der ersten Inbetriebnahme die Leuchte vollständig aufladen. Bei Lagerung über einen längeren Zeitraum die Leuchte ebenfalls vorher laden, bei längerer Nichtbenutzung regelmäßig aufladen.

Vor dem Laden die Leuchte ausschalten. Zum Laden die Verschlusskappe von der Micro-USB-Buchse auf der Lampenseite abziehen. Verbinden Sie das USB-Ladegerät mit der Leuchte, indem Sie das USB/Micro-USB Ladekabel so verwenden, dass der Micro-USB-Stecker des Ladekabels in die Micro-USB-Buchse der Leuchte und der USB-Stecker des Ladekabels in die Buchse des USB-Ladegerätes gesteckt wird.

Achtung: Während des Ladevorgangs die Werkstatteleuchte nicht aktivieren. Nach dem Starten des Ladevorgangs noch einmal prüfen, ob die Leuchte ausgeschaltet ist.

i LADEKONTROLLANZEIGE:

Der Ladevorgang wird durch eine rote LED angezeigt. Wenn der Akku vollgeladen ist, leuchtet die LED grün.

i REINIGUNG/WARTUNG:

- Reinigungsarbeiten nur mit einem leicht feuchten Tuch durchführen, anschließend gut trocken reiben.
- Produkt niemals in Wasser oder andere Flüssigkeiten tauchen.
- Darauf achten, dass keine Flüssigkeiten in das Gehäuse eindringen.
- Keine harten Bürsten oder scharfe Gegenstände zur Reinigung verwenden.

✓ =HINWEIS

Sollten Sie die Leuchte unsachgemäß benutzen, kann dies zu Beschädigungen führen:

- Nicht werfen oder fallen lassen
- Nur im Original-Zustand verwenden
- Nicht in der Verpackung benutzen
- Nach der Verwendung ausschalten

TECHNISCHE DATEN

Artikel-Nr.:	1600-0304
Leuchtmittel:	3W LED 4W COB LED
Eingangsspannung:	5V DC
Eingangsstrom:	max. 1000mA
Akku:	Li-Ion Akkupack 3.7V 2000mAh 7.4Wh
Lichtstrom:	Hauptlicht bei 100% 450lm Zusatz-LED 70lm

Leuchtdauer:	Hauptlicht bei 100% 4,75h Zusatz-LED 30h
Leuchtweite:	ca. 30m
Ladezeit:	ca. 5,5h
Schutzart:	IPx3
Lagertemperatur:	5°C... 25°C
Betriebstemperatur:	0°C... 45°C
Gewicht Leuchte inkl. Akku:	154,4g
Länge USB-Kabel:	100cm
Abmessungen Leuchte:	306 x 36 x 20mm

 = Hinweis



Schutzklasse III



Übereinstimmung mit den EU-Richtlinien



Nicht in die Lichtquelle blicken





Elektroschrott (WEEE-Richtlinie)



Bedienungsanleitung beachten!

UMWELTHINWEISE | ENTSORGUNG:

 Entsorgen Sie die unbrauchbare Leuchte gemäß den gesetzlichen Bestimmungen. Die Kennzeichnung „Mülltonne“ weist darauf hin, dass Elektrogeräte in der EU nicht mit dem normalen Haushaltsmüll entsorgt werden dürfen. Benutzen Sie die Rückgabe- und Sammelsysteme in Ihrer Gemeinde oder wenden Sie sich an den Händler, bei dem das Produkt gekauft wurde.

 Geben Sie das Gerät zur Entsorgung an einer speziellen Entsorgungsstelle für Altgeräte ab. Werfen Sie das Gerät nicht in den Hausmüll, da das Gerät Batterien/Akkus enthält.

Damit erfüllen Sie Ihre gesetzlichen Pflichten und leisten Ihren Beitrag zum Umweltschutz.

HAFTUNGSAUSSCHLÜSSE

Die in dieser Bedienungsanleitung enthaltenen Informationen können ohne Vorankündigung geändert werden. ANSMANN übernimmt keine Haftung für direkte, indirekte, zufällige oder sonstige Schäden oder Folgeschäden, die durch unsachgemäße Handhabung oder durch Missachtung der in dieser Bedienungsanleitung enthaltenen Informationen entstehen. Bei falscher Verwendung des Produktes übernehmen wir keine Haftung und gewähren keine Gewährleistungs- oder Garantieansprüche.

GARANTIEHINWEIS

Auf das Gerät bieten wir eine dreijährige Garantie. Bei Schäden am Gerät, die infolge Nichtbeachtung der Bedienungsanleitung entstehen, kann keine Garantie gewährt werden. Ihr gesetzlicher Gewährleistungsanspruch wird hierdurch nicht beeinträchtigt. Unsere Garantiebestimmungen finden Sie online unter www.ansmann.de.

Technische Änderungen vorbehalten. Für Druckfehler übernehmen wir keine Haftung.

Technische Änderungen vorbehalten. Für Druckfehler übernehmen wir keine Haftung.

Version: MA-1600-0304/V2/08-2020

OPERATING INSTRUCTIONS

CONTENTS

Delivery includes	8
Proper intended use:	8
Safety instructions	8
Signs and symbols	8
Product description	10
First use	10
Charging	10
LED display	10
Care and maintenance	10
Technical data	10
Disposal	11
Liability disclaimer	11
Guarantee information	11

DELIVERY INCLUDES

1. Lamp
2. USB to Micro-USB cable
3. Operating instructions

Unpack all parts and check that everything is there and that nothing is damaged. Do not use damaged products. If you find damage on the product, contact your dealer/retailer.

PROPER INTENDED USE

- The device serves as a rechargeable, mobile light source
- The lamp is not intended for any other applications
- Not suitable for household room lighting
- Suitable for extreme physical conditions

SAFETY INSTRUCTIONS

These operating instructions contain important information for the first use and normal operation of the following product:

The following text refers to the inspection lamp simply as the lamp or the product.

Read this manual carefully before using the lamp for the first time and proceed accordingly.

Keep these operating instructions for future use or for the reference of future users.

Failure to follow the operating instructions and safety instructions may result in damage to the product and hazards (injuries) for the operator and other persons.

The operating instructions refer to applicable standards and regulations of the European Union. Please also adhere to the laws and guidelines specific to your country.

SIGNS AND SYMBOLS

Please take note of the following symbols and words used in the operating instructions, on the product and on the packaging.

 = **Information**

Useful additional information about the product

 = **Caution**

The caution warns you of possible damage of all kinds

 = **Warning**

Attention – Danger! May result in serious injury or death

OBSERVE SAFETY INSTRUCTIONS!

Avoid eye injuries - Never look directly into the beam of light or shine it into other people's faces. If this occurs for too long, the blue light portion of the beam can cause retinal damage. If the light beam shines into the eyes, close the eyes and turn the head away from the light beam.

This lamp exceeds the conditions for risk-free use. The risk when using it depends on how the user handles the lamp.

(1) This value indicates the factor by which the risk group limit value to the next lowest group has been exceeded. The limit value is 1.

(2) Distance from eyes to the lamp at which the respective risk group is applicable.

Risk group 2

Gefahrenwert der Exposition / Exposure Hazard Value (EHV)^[1]: 12

Risikogruppe	Gefährdungsabstand / Hazard Distance (HD) ^[2]
2	0m bis 0,7m
1	0,7m bis 7m
Free group	> 7m

- Information for the light, mains adapter and mains voltage on the socket must match with the type plate.
- Do not use the product if there is damage to the housing, plug, cable or mains adapter. Contact your local authorised specialist or the service address of the manufacturer.
- Do not open or modify the product! Repair work and replacement of the rechargeable battery pack shall only be carried out by the manufacturer or by a service technician appointed by the manufacturer or by a similarly qualified person.
- Keep the product and the packaging away from children. This product is not a toy. Children should be supervised in order to ensure that they do not play with the product.
- This product is not to be used by persons (including children) who have restricted physical, sensory or mental capabilities or who do not have adequate experience and knowledge in handling this product. Such persons must be instructed beforehand by a supervisory person who is responsible for their safety or must be supervised during the use of the product!
- The LED light source cannot be replaced. When the LED comes to the end of its service life, the complete lamp must be replaced
- All illuminated objects must be at least 10cm away from the light!
- The lamp may only be used in accordance with the intended use.
- This product is not a toy to be played with.
- Keep out of the reach of children!
- Failure to observe the safety instructions can result in dangerous injuries to persons or damage to the device!
- Always keep the product dry

ATTENTION:

- The product contains a non-replaceable li-ion rechargeable battery. Do not throw the product into a fire!
- The product may only be charged in closed, dry and spacious rooms, away from combustible materials and liquids. Disregard can result in burns and fires.
- Never open, crush or heat a rechargeable battery or set it on fire.
- Do not use the product in potentially explosive areas or in the rain and do not expose it to excessive heat.
- Do not use the product if it appears to be damaged

PRODUCT DESCRIPTION:

1. Button
2. LED display
3. Micro-USB charge socket
4. Magnets
5. COB LED
6. LED auxiliary lamp

FIRST USE:

- Button Press 1x: Main LED 100%
Press 2x: Top LED 100%
Press 3x: Deactivation

CHARGING:

Charge the workshop lamp fully before using for the first time. If the lamp has been stored for an extended period of time, it should also be charged before use; charge regularly during longer periods of non-use.

Switch the lamp off before charging. For charging, pull the sealing cap off the micro-USB socket on the side of the lamp. Connect the USB charger to the lamp by plugging the micro-USB plug on one end of the USB/micro-USB charge cable into the micro-USB socket on the lamp and plugging the USB plug on the other end of the charge cable into the USB socket of the USB charger.

Note: Do not active the workshop lamp during charging. Check that the lamp is switched off after starting the charging process.

CHARGE INDICATOR:

The charging process is indicated by a red LED. If the rechargeable battery is fully charged, the LED illuminates green.

CLEANING/MAINTENANCE:

- Clean only with a slightly damp cloth, then rub dry.
- Never submerge the product in water or other liquids.
- Do not allow fluids to enter the housing.
- Do not use hard brushes or sharp objects for cleaning.

IMPROPER USAGE OF THE LAMP MAY RESULT IN IT BEING DAMAGED:

- Do not throw or drop
- Use only in original condition
- Do not use while still in packaging
- Turn off after use

TECHNICAL DATA FOR LAMP:

Article no.:	1600-0304
Illuminant:	3W LED 4W COB LED
Input voltage:	5V DC
Input current:	Max. 1000mA
Rechargeable battery:	Li-ion rechargeable battery pack 3.7V 2000mAh 7.4Wh
Luminous flux:	Main light at 100% 450lm Auxiliary LED 70lm
Battery life:	Main light at 100% 4,75h Auxiliary LED 30h
Light range:	ca. 30m
Charge time:	ca. 5,5h
Protection type:	IPx3

Storage temperature:	5°C to 25°C
Operating temperature:	-0°C to 45°C
Weight of light incl. rechargeable battery:	154.4g
Length of USB cable:	100cm
Dimensions of light:	306 x 36 x 20mm

 = **CAUTION**



Class 3 equipment



Conforms to European directives



Do not look into the lamp





Waste Electrical and Electronic Equipment (WEEE-Guideline)



Read the operating instructions carefully before use!

ENVIRONMENTAL INFORMATION | DISPOSAL:

 Dispose of unserviceable lamps in accordance with legal provisions. The „waste bin“ symbol indicates that, in the EU, it is not permitted to dispose of electrical equipment in household waste. Use the return and collection systems in your area or contact the dealer from whom you purchased the product.

 For disposal, pass the device on to a specialist disposal point for old equipment. Do not dispose of the device via household waste as the device contains batteries / rechargeable batteries.

In this way you will fulfil your legal obligations and contribute to environmental protection.

LIMITATION OF LIABILITY

The information contained within these operating instructions can be changed without prior notification. ANSMANN accepts no liability for direct, indirect, incidental or other damage or consequential damage arising through improper handling or through disregard of the information contained within these operating instructions. We accept no liability or warranty claims or guarantee claims in the event of incorrect use of the product.

WARRANTY INFORMATION

The device has a three-year guarantee. The guarantee does not apply to damage to the device arising through a failure to comply with the operating instructions. Your statutory warranty rights are not affected by this. You can find our warranty terms online at www.ansmann.de.

Subject to technical changes. We assume no liability for printing errors.

Version: MA-1600-0304/V2/08-2020

TRADUCTION DU MODE D'EMPLOI

SOMMAIRE

Étendue de la livraison	12
Utilisation conforme aux prescriptions	12
Consignes de sécurité	12
Explication des symboles	12
Description du produit	14
Mise en service	14
Chargement	14
Affichage LED	14
Entretien et maintenance	14
Caractéristiques techniques	15
Élimination	15
Exclusions de responsabilité	15
Garantie	15

ÉTENDUE DE LA LIVRAISON

1. Lampe
2. Câble USB - micro USB
3. Instructions d'utilisation

Déballiez toutes les pièces et contrôlez leur intégralité et la présence éventuelle de dommages. Ne pas mettre en service un produit endommagé. Si vous constatez des dommages sur le produit, contactez votre commerçant / revendeur.

UTILISATION CONFORME AUX PRESCRIPTIONS :

- Le produit sert de source de lumière mobile, fonctionnant avec accu
- La lampe n'est pas conçue pour une utilisation dans d'autres applications
- Ne convient pas à l'éclairage ambiant
- Convient à des conditions physiques extrêmes

CONSIGNES DE SÉCURITÉ

Le présent mode d'emploi contient des informations importantes sur l'utilisation et la mise en service du produit suivant :

La lampe d'inspection, qui sera ci-après appelée lampe ou produit.

Avant la première utilisation de votre lampe, lisez attentivement ce mode d'emploi et respectez les consignes.

Conservez ce mode d'emploi en vue d'une utilisation ultérieure ou pour le prochain propriétaire du produit.

Des dommages peuvent être causés sur le produit et des risques (blessures) peuvent apparaître pour l'utilisateur et d'autres personnes en cas de non-respect du mode d'emploi et des consignes de sécurité.

Le mode d'emploi se réfère aux normes et réglementations en vigueur dans l'Union européenne. Respectez à ce propos également les législations et directives spécifiques à l'étranger.

EXPLICATION DES SYMBOLES

Veillez respecter les symboles et mots de signalisation suivants qui sont utilisés dans le mode d'emploi, sur le produit et sur l'emballage.

 = Information

Informations supplémentaires utiles sur le produit

 = Remarque

Cette remarque avertit contre des dommages possibles de tout type

 = Avertissement

Attention – danger ! Peut entraîner des blessures graves, voire la mort

RESPECTEZ LES CONSIGNES DE SÉCURITÉ !

Évitez les lésions oculaires – Ne regarder jamais directement dans le faisceau lumineux ou ne jamais éclairer des personnes dans le visage. Si cela se produit de manière prolongée, la part de lumière bleue peut causer un risque pour la rétine. Si un faisceau lumineux rencontre les yeux, fermez les yeux et tournez la tête pour éviter le faisceau lumineux.

Cette lampe dépasse les conditions d'une utilisation sans risque. Lors de l'utilisation, le risque dépend de la manipulation de la lampe par l'utilisateur.

(1) Cette valeur indique le facteur par lequel la valeur seuil du groupe de risque passe au groupe inférieur suivant. La valeur seuil est de 1.

(2) Distance des yeux à la lampe qui correspond au groupe de risque.

Groupe de risque 2

Valeur risque de l'exposition / Exposure Hazard Value (EHV)[1]: 12

Groupe de risque	Distance de danger / Hazard Distance (HD) ^[2]
2	0 m à 0,7 m
1	0,7 m à 7 m
Groupe libre	> 7 m

- Les indications concernant la lampe, l'alimentation et la tension de réseau sur la prise doivent correspondre à la plaque signalétique.
- En cas de dommages sur le boîtier, le connecteur, le câble ou le bloc d'alimentation, ne pas mettre en marche le produit. Adressez-vous au magasin autorisé ou à l'adresse de service du fabricant.
- Ne pas ouvrir ou modifier le produit ! Les travaux de réparation et le changement du bloc d'accu ne doivent être effectués que par le fabricant ou par un technicien de service chargé de ce travail par le fabricant ou par une personne qualifiée de manière similaire.
- Tenez les enfants éloignés du produit et de l'emballage. Le produit n'est pas un jouet. Les enfants devraient être surveillés afin de s'assurer qu'ils ne jouent pas avec le produit.
- Ce produit n'est pas conçu pour une utilisation par des personnes (y compris par des enfants) avec des capacités corporelles, sensorielles ou intellectuelles limitées ou avec une absence d'expérience et de connaissances concernant la manipulation de ce produit. Ces personnes doivent être préalablement instruites par une personne de surveillance responsable de leur sécurité ou doivent être surveillées pendant l'utilisation du produit !
- La source lumineuse à LED n'est pas remplaçable ; à la fin de la durée de vie de la LED, il faut remplacer la lampe complète
- Tous les objets éclairés doivent être à une distance d'au moins 10 cm de la lampe !
- La lampe doit uniquement être utilisée conformément aux prescriptions.
- Le produit n'est pas un jouet.
- Conserver le produit hors de portée des enfants !
- Le non-respect des consignes de sécurité peut causer des dommages sur l'appareil ou entraîner des blessures graves !
- Veillez toujours à ce que le produit reste sec

ATTENTION :

- Le produit contient une batterie aux ions de lithium non remplaçable. Ne jetez pas le

produit au feu !

- Ne chargez le produit que dans des pièces fermées, au sec et vastes, à l'abri de matériaux et de liquides inflammables. Le non-respect peut entraîner des brûlures et des incendies.
- Ne jamais ouvrir, écraser, chauffer ou enflammer une batterie.
- Ne pas utiliser le produit dans un environnement à risque d'explosion et sous la pluie et ne pas l'exposer à une chaleur excessive.
- Ne pas utiliser le produit s'il paraît endommagé

DESCRIPTION DU PRODUIT :

1. Interrupteur
2. Affichage LED
3. Douille de chargement micro USB
4. Aimants
5. LED COB
6. Lumière supplémentaire à LED

MISE EN SERVICE :

Bouton 1x appui : LED principale 100%
2x appui : LED supérieure 100%
3x appui : extinction

PROCESSUS DE CHARGEMENT :

Charger complètement la lampe avant la première mise en service. En cas d'entreposage pendant une longue période, charger la lampe également auparavant, la recharger régulièrement en cas de non utilisation prolongée.

Éteindre la lampe avant le chargement. Pour charger la lampe, retirer le capuchon de la prise micro-USB sur le côté de la lampe. Raccordez le chargeur USB à la lampe en utilisant le câble de chargement USB/micro-USB fourni de manière à ce que le connecteur micro-USB du câble de chargement soit branché dans la douille micro-USB de la lampe et que le connecteur USB du câble de chargement soit branché dans la douille du chargeur USB.

Attention : Pendant le processus de chargement, ne pas activer la lampe d'atelier. Après le début du processus de chargement, vérifier à nouveau si la lampe est éteinte.

AFFICHAGE DE CONTRÔLE DU CHARGEMENT :

Le processus de chargement est affiché par une LED rouge. Une fois l'accu entièrement rechargé, la LED s'allume en vert.

NETTOYAGE / MAINTENANCE :

- N'effectuer les travaux de nettoyage qu'avec un chiffon légèrement humide, puis bien essuyer pour sécher.
- Ne jamais plonger le produit dans l'eau ou dans un autre liquide.
- Veiller à ce qu'aucun liquide ne pénètre dans le boîtier.
- Ne pas utiliser de brosse ou d'objet acéré pour le nettoyage.

EN CAS D'UTILISATION INCORRECTE DE LA LAMPE, VOUS RISQUEZ DE L'ENDOMMAGER :

- Ne pas jeter ou laisser tomber
- N'utiliser que dans l'état d'origine
- Ne pas utiliser dans l'emballage
- Éteindre après l'utilisation

CARACTÉRISTIQUES TECHNIQUES DE LA LAMPE :

N° de référence :	1600-0304
Agent lumineux :	LED 3W LED COB 4W
Tension d'entrée :	5V DC
Intensité d'entrée :	max. 1000mA
Accu :	bloc d'accu Li-Ion 3,7V 2000mAh 7,4Wh
Flux lumineux :	lumière principale à 100% 450lm LED auxiliaire 70lm
Autonomie :	lumière principale à 100% 4,75h LED auxiliaire 30h
Portée :	env. 30m
Temps de charge :	env. 5,5h
Indice de protection :	IPx3
Température d'entreposage :	5 °C à 25 °C
Température de service :	0 °C ... 45 °C
Poids de la lampe avec accu :	154,4g
Longueur câble USB :	100cm
Dimensions de la lampe :	306 x 36 x 20 mm

= REMARQUE



Classe de protection III



Conforme aux directives européennes



Ne pas regarder directement la source de lumière





Déchets électroniques (directive WEEE)



Respectez le mode d'emploi !

REMARQUE CONCERNANT L'ENVIRONNEMENT | ÉLIMINATION :

 Éliminez la lampe inutilisable conformément aux dispositions légales. Le marquage avec la « poubelle » indique que dans l'UE, les appareils électriques ne doivent pas être éliminés avec les déchets domestiques normaux. Utilisez les systèmes de retour et de collecte de votre commune ou adressez-vous au revendeur chez qui vous avez acheté le produit.

 Transmettez l'appareil à un point de collecte spécial pour appareils usagés en vue de son élimination. Ne jetez pas l'appareil avec les déchets domestiques car il contient des piles / batteries.

Vous vous acquittez ainsi de vos obligations légales et contribuez à la protection de l'environnement.

CLAUDE DE NON-RESPONSABILITÉ

Les informations fournies dans ce mode d'emploi peuvent être modifiées sans notification préalable. ANSMANN n'endosse aucune responsabilité pour les dommages ou dommages conséquents directs, indirects, accidentels ou autre causés par la manipulation inappropriée ou par le non-respect des informations fournies dans ce mode d'emploi. En cas d'usage incorrect du produit, nous n'endosons aucune responsabilité et n'accordons aucun droit de garantie.

GARANTIE

Nous offrons une garantie de trois ans sur l'appareil. Aucune garantie n'est accordée en cas de dommages sur l'appareil causés par le non-respect du mode d'emploi. Cela n'affecte pas votre droit légal à la garantie. Vous trouverez nos conditions de garantie en ligne à l'adresse www.ansmann.de.

Sous réserve de modifications techniques. Nous n'endosons aucune responsabilité pour les erreurs d'impression.

Version : MA-1600-0304/V2/08-2020

INSTRUCCIONES DE SERVICIO

ÍNDICE DE CONTENIDOS

Volumen de suministro	16
Uso prescrito	16
Indicaciones relativas a la seguridad	16
Explicación de señales	16
Descripción del producto	18
Puesta en servicio	18
Carga	18
Señalización LED	18
Mantenimiento y cuidados	18
Datos técnicos	19
Eliminación	19
Exclusión de responsabilidad	19
Indicación relativa a la garantía	19

CONTENIDO DEL PRODUCTO:

1. Lámparas
2. USB - cable micro USB
3. Instrucciones de uso

Desembale todas las piezas, compruebe su integridad y que no estén dañadas. No ponga en servicio ningún producto dañado. En caso de constatar daños en el producto, póngase en contacto con su comerciante o vendedor.

USO PRESCRITO:

- El producto sirve como fuente de luz móvil por pilas
- La lámpara no es apropiada para otras aplicaciones
- No es apropiada para la iluminación de estancias en el hogar
- Apropiaada para condiciones físicas extremas

INDICACIONES RELATIVAS A LA SEGURIDAD

Estas instrucciones de servicio contienen importantes informaciones para el empleo y la puesta en servicio del siguiente producto:

La lámpara para inspecciones se denominará en adelante simplemente „lámpara“ o „producto“.

Antes del primer empleo de su lámpara lea a fondo estas instrucciones de servicio y actúe en consecuencia.

Conserve estas instrucciones de servicio para usos posteriores o para el siguiente propietario.

En caso de no observarse las instrucciones de servicio y las indicaciones de seguridad podrían darse daños en el producto y correrse peligros (heridas) que afectarían al usuario y otras personas.

Las instrucciones de servicio son relativas a las normas y reglas vigentes en la Unión Europea. A este respecto sírvase observar las leyes y directivas específicas de los países extranjeros.

EXPLICACIÓN DE SEÑALES

Por favor, observe las siguientes señales y palabras que se emplearán en las instrucciones de servicio, en el producto y en su embalaje.

 = Información

Informaciones prácticas adicionales sobre el producto

 = Indicación

Esta indicación avisa de posibles daños de todo tipo

 = Aviso

¡Atención, peligro! Puede tener como consecuencia heridas graves o la muerte

¡OBSERVE LAS INSTRUCCIONES DE SEGURIDAD!

Evitar las heridas de los ojos; no mirar directamente en el haz de luz ni alumbrar el rostro de otras personas. Si esto sucediera prolongadamente, podría ponerse en peligro la retina por causa de la porción de luz azul. Caso que un haz de luz incida en los ojos, deben cerrarse los ojos y apartarse la cabeza del haz de luz.

Esta lámpara sobrepasa las condiciones para el empleo sin riesgos. El riesgo en el uso depende del modo en que el usuario maneje la linterna.

(1) Este valor indica el factor en el que se sobrepasa el valor de grupo de riesgo respecto del siguiente grupo inferior. El valor límite es de 1.

(2) La distancia del ojo respecto de la lámpara, a la cual se adscribe el grupo de riesgo correspondiente.

Grupo de riesgo 2

Valor de peligrosidad en la exposición / Exposure Hazard Value (EHV)⁽¹⁾: 12

Grupo de riesgo	Distancia de peligrosidad / Hazard Distance (HD) ⁽²⁾
2	de 0 m a 0.7m
1	de 0.7m a 7m
Grupo libre	> 7 m

- Las indicaciones relativas a la lámpara, el bloque de alimentación así como la tensión de red de la toma de corriente deben coincidir con lo indicado en la placa de tipo.
- En caso de daños de la carcasa, el conector, el cable o el bloque de alimentación, no ponga en funcionamiento el producto. Póngase en contacto con un comercio especializado autorizado o diríjase a la dirección de servicio del fabricante.
- ¡No abrir ni modificar el dispositivo! Las reparaciones y el cambio de acumulador solo deben ser llevados a cabo por el fabricante o por un técnico de servicio por él encargado o por una persona cualificada de modo semejante.
- Mantenga a los niños alejados del producto y de su embalaje. El producto no es un juguete. Los niños deben estar vigilados para garantizarse que no jueguen con el producto.
- Este dispositivo no está destinado a ser utilizado por personas (incluidos niños) con facultades físicas, sensoriales o mentales disminuidas o que tengan poca experiencia y poco conocimiento en el manejo de este dispositivo. ¡Estas personas deben haber sido instruidas primero por una persona supervisora y que sea responsable de su seguridad o las supervise durante el manejo del producto!
- La bombilla LED no es sustituible; cuando concluya la vida útil del LED, deberá substituirse la lámpara completa
- ¡Todos los objetos iluminados deben encontrarse mínimamente a 10 cm de la lámpara!
- La lámpara solamente debe emplearse para el uso prescrito.
- El producto no es apropiado para jugar.
- ¡Guardar el producto fuera del alcance de los niños!
- ¡No respetar las instrucciones de seguridad puede producir daños en el dispositivo o lesiones peligrosas en las personas!
- Mantenga el producto siempre seco

ATENCIÓN:

- El producto contiene un acumulador no sustituible de iones de litio. ¡No arroje el producto nunca al fuego!
- El producto solamente debe cargarse en estancias cerradas, secas, amplias y alejadas de materiales inflamables y líquidos. La no observación puede tener como consecuencia quemaduras e incendios.
- El acumulador nunca debe abrirse, aplastarse, calentarse o quemarse.
- No emplear el producto en un entorno susceptible de explosiones ni bajo la lluvia ni exponerlo a un calor excesivo.
- No emplear el producto si aparenta encontrarse dañado

DESCRIPCIÓN DEL PRODUCTO:

1. Tecla
2. Señalización LED
3. Toma para la carga USB micro
4. Imanes
5. LED COB
6. Linterna LED adicional

PUESTA EN SERVICIO:

Pulsador una vez:	LED principal, 100%
Pulsar dos veces:	LED top, 100%
Pulsar tres veces:	Desconectar

PROCESO DE CARGA:

La lámpara debe cargarse completamente antes de la primera puesta en servicio. Al guardar la linterna durante un espacio temporal prolongado debe cargarse previamente; en el caso de no emplearse aún más prolongadamente, debe cargarse regularmente.

Antes de la carga, apagar la linterna. Para cargar debe retirarse la tapa de cierre de la toma micro USB de la parte trasera. Conecte el dispositivo de carga USB con la linterna usando el cable de carga USB o micro USB suministrado de tal modo que la clavija micro USB del cable de carga se inserte en la toma micro USB de la linterna y la clavija USB del cable de carga se inserte en la toma USB del dispositivo de carga.

Atención: Durante el proceso de carga no debe activarse la linterna de taller. Tras el inicio del proceso de carga comprobar de nuevo que la linterna se encuentre desconectada.

SEÑALIZACIÓN DE CONTROL DE CARGA:

El proceso de carga se muestra por medio de un LED rojo. Cuando se haya cargado totalmente el acumulador, el LED se ilumina con luz verde.

LIMPIEZA/MANTENIMIENTO:

- Los trabajos de limpieza solo deben realizarse con un paño ligeramente humedecido; seguidamente secar bien frotando.
- No sumergir el producto en agua o demás líquidos.
- Observar que no debe penetrar ningún líquido en la carcasa.
- No emplear para la limpieza ningún cepillo duro ni objeto agudo alguno.

INDICACIÓN

Si emplea incorrectamente la lámpara pueden darse daños:

- No arrojar ni dejar que se caiga
- Emplear solo en estado original
- No emplear en su envase
- Desconectar tras el uso

DATOS TÉCNICOS DE LA LÁMPARA:

Artículo núm.:	1600-0304
Lámpara:	LED de 3W LED COB de 4W
Tensión de salida:	5V DC
Corriente de entrada:	máx. 1000mA
Acumulador:	Conjunto de pilas de iones de litio 3.7V 2000mAh 7.4Wh
Flujo luminoso:	Luz principal a 100% 450lm LED adicional 70lm
Duración de la iluminación:	Luz principal a 100% 4,75h LED adicional 30h
Alcance del haz de luz:	aprox. 30m
Duración de carga:	aprox. 5,5h
Tipo de protección:	IPx3
Temperatura de almacenamiento:	5°C... 25°C
Temperatura de servicio:	0°C... 45°C
Peso de la lámpara incl. acum.:	154,4g
Cable USB largo:	100cm
Dimensiones de la lámpara:	306 x 36 x 20mm

= INDICACIÓN



El producto observa la clase de protección III | Class 3 equipment



Conforme con las directivas de la UE | Conforms to the European directive



No mirar a las fuentes de luz | Do not look into the lamp



Chatarra electrónica (directiva RAEE) | Waste of Electrical and Electronic Equipment (WEEE-Guideline)



¡Observe las instrucciones de servicio! | Read the operating instructions carefully before use!

ELIMINACIÓN



Elimine la linterna ya inservible según las prescripciones legales. El icono del „cubo de basura“ indica que los aparatos eléctricos no deben eliminarse en la UE con la basura doméstica normal. Sírvase del sistema de devolución y colecta de su localidad o diríjase al comerciante al que haya comprado el producto.



Entregue el aparato para su eliminación a un centro de residuos especial para los aparatos viejos. No arroje el aparato a la basura doméstica, pues contiene pilas / acumuladores.

De este modo cumplirá sus obligaciones legales y cooperará a la preservación medioambiental.

EXCLUSIONES DE RESPONSABILIDAD

Las informaciones contenidas en este manual de instrucciones se pueden modificar sin aviso previo. ANSMANN no acepta ninguna responsabilidad por los daños directos, indirectos, casuales o de otro tipo, ni por los daños resultantes que se originen por una manipulación inapropiada o por no tener en cuenta las informaciones contenidas en estas instrucciones de uso. En el caso de usar erróneamente el producto no nos responsabilizamos de ningún modo ni aceptamos reivindicaciones en concepto de garantía.

INDICACIÓN RELATIVA A LA GARANTÍA

Concedemos una garantía de tres años por el dispositivo. En caso de daños en el dispositivo que se originen por no respetar las instrucciones de uso no se podrá hacer efectiva ninguna garantía. Su derecho legal a garantía no queda por ello afectado. Nuestras disposiciones de garantía se pueden consultar en www.ansmann.de

Version: MA-1600-0304/V2/08-2020

TRADUÇÃO DO MANUAL DE INSTRUÇÕES

ÍNDICE

Volume de fornecimento	20
Utilização conforme as disposições	20
Indicações de segurança	20
Explicação dos símbolos	20
Descrição do produto	22
Colocação em funcionamento	22
Carregar	22
Visor LED	22
Cuidado e manutenção	22
Dados técnicos	22
Eliminação	23
Exclusão da responsabilidade	23
Indicação sobre a garantia	23

VOLUME DE FORNECIMENTO

1. Lanterna
2. USB - cabo Micro USB
3. Instruções de operação

Retire todas as peças da embalagem e verifique-as quanto à integridade e quanto a danos. Não coloque em funcionamento produtos com defeito. Caso detete danos no produto, contacte o seu revendedor/vendedor.

UTILIZAÇÃO CONFORME AS DISPOSIÇÕES:

- O produto é uma fonte de luz operada a bateria
- A lanterna não se destina a outros tipos de utilização
- Não se destina à iluminação de divisões no âmbito doméstico
- Adequada a condições físicas extremas

INDICAÇÕES DE SEGURANÇA

O presente manual de instruções contém informações importantes relativas à utilização e colocação em funcionamento do seguinte produto:

Luz de inspeção, doravante apenas designado lanterna ou produto.

Antes de utilizar a sua lanterna pela primeira vez, leia atentamente este manual de instruções e proceda em conformidade.

Guarde este manual de instruções para utilização posterior ou para o proprietário subsequente.

Em caso de inobservância deste manual de instruções e das indicações de segurança, podem ocorrer danos no produto e riscos (ferimentos) para o utilizador e outras pessoas.

O manual de instruções refere-se às normas e regras válidas da União Europeia. Para o efeito, respeitar também a legislação e diretrizes específicas de cada país.

EXPLICAÇÃO DOS SÍMBOLOS

Observe os seguintes símbolos e palavras, utilizados no manual de instruções, no produto e na embalagem.

 = Informação

Informações adicionais úteis sobre o produto

 = Indicação

Esta indicação avisa de possíveis perigos de qualquer tipo

 = Aviso

Cuidado – Perigo! Pode causar ferimentos graves ou morte

 = **AVISO**

Ter em atenção as indicações de segurança!

Evitar lesões oculares - Nunca olhe diretamente para o feixe de luz nem direcione a luz para o rosto de outras pessoas. Se tal ocorrer durante muito tempo, a percentagem de luz azul pode causar perigo para a retina. Caso um feixe de luz incida nos olhos, estes devem ser fechados e a cabeça afastada do feixe de luz.

Esta lanterna excede as condições de utilização sem risco. O risco na utilização depende do modo como o utilizador lida com a lanterna.

(1) Este valor indica o fator pelo qual o valor limite do grupo de risco é excedido relativamente ao grupo imediatamente inferior. O valor limite é de 1.

(2) Distância entre o olho e a lanterna, aplicável ao respetivo grupo de risco.

Grupo de risco 2

Valor do perigo de exposição / Exposure Hazard Value (EHV)(1): 12

Grupo de risco	Distância de perigo / Hazard Distance (HD) ⁽²⁾
2	de 0 m a 0.7m
1	de 0,7m a 7m
Grupo livre	> 7 m

- Indicações relativas à lanterna, fonte de alimentação, assim como tensão de rede na tomada devem coincidir com a placa de características.
- Em caso de danos na caixa, fichas, cabos ou fonte de alimentação não colocar o produto em funcionamento. • Dirija-se ao comerciante autorizado ou ao fabricante através do endereço de assistência técnica.
- Não abrir nem modificar o produto! Os trabalhos de reparação e a substituição das baterias podem apenas ser realizados por uma pessoa igualmente qualificada ou por um técnico de serviços encarregue pelo fabricante ou por si.
- Mantenha as crianças afastadas do produto e da embalagem. O produto não é um brinquedo. As crianças devem ser supervisionadas para garantir que não brincam com o produto.
- Este produto não se destina à utilização por pessoas (incluindo crianças) que apresentem capacidades físicas, sensoriais ou mentais diminuídas ou não possuam experiência e conhecimento relativamente ao manuseamento deste produto. Tais pessoas devem ser, em primeiro lugar, instruídas por um supervisor responsável pela sua segurança ou supervisionadas durante a operação do produto!
- A fonte de luz LED não é substituível. Quando terminar a sua vida útil, é necessário substituir toda a lanterna
- Todos os objetos iluminados devem estar afastados pelo menos 10 cm da lanterna!
- A lanterna apenas pode ser utilizada em condições de utilização adequadas.
- O produto não é um brinquedo.
- Manter o produto fora do alcance das crianças!
- A inobservância das indicações de segurança pode causar danos no aparelho ou conduzir a ferimentos graves em pessoas!
- Mantenha o produto sempre seco

ATENÇÃO:

- O produto contém uma bateria de íões de lítio não substituível. Não atire o produto para o fogo!
- O produto pode apenas ser carregado apenas em espaços fechados, secos e am-

plos, afastado de materiais e líquidos combustíveis. A inobservância pode causar queimaduras e incêndio.

- Nunca abrir, esmagar, aquecer ou incendiar uma bateria.
- Não utilizar o produto em ambiente potencialmente explosivo e à chuva e não expor a calor excessivo.
- Não utilizar o produto caso este aparente estar danificado

DESCRIÇÃO DO PRODUTO:

1. Botão
2. Indicação LED
3. Tomada de carga micro-USB
4. Ímanes
5. LED COB
6. Lâmpada adicional LED

COLOCAÇÃO EM FUNCIONAMENTO:

- Botão Premir 1x: LED principal a 100%
 Premir 2x: LED superior 100%
 Premir 3x: Desliga

PROCESSO DE CARREGAMENTO:

Carregar completamente a lâmpada antes da primeira colocação em funcionamento. Em caso de armazenamento durante períodos mais longos, carregar também previamente a lanterna, em caso de não utilização prolongada carregar regularmente.

Desligar a luz antes da carga. Para carregar a tampa de fecho, retirar a tomada Micro USB no lado traseiro da lanterna. Ligar o carregador USB com a luz, utilizando o cabo de carga USB/Micro USB, de modo a que a ficha USB do cabo de carga encaixe na tomada USB da lanterna e a ficha USB do cabo de carga encaixe na tomada do carregador USB.

Atenção: Durante o processo de carregamento, não ativar a luz para oficina. Após o início do processo de carregamento, verificar novamente se a luz está desligada.

INFORMAÇÃO

INDICAÇÃO DO CONTROLO DE CARGA:

O processo de carregamento é indicado através de um LED vermelho. Quando a bateria estiver completamente carregada, o LED acende a verde.

LIMPEZA/MANUTENÇÃO:

- Efetuar trabalhos de limpeza apenas com um pano ligeiramente húmido. Em seguida, secar bem com um pano seco.
- Nunca imergir o produto em água ou outros líquidos.
- Garantir que não entra qualquer líquido na caixa.
- Não utilizar escovas duras ou objetos afiados para a limpeza.

SE A LANTERNA FOR UTILIZADA INCORRETAMENTE, TAL PODE CAUSAR DANOS:

- Não atirar ou deixar cair
- Utilizar apenas no estado original
- Não utilizar dentro da embalagem
- Desligar após a utilização

DADOS TÉCNICOS DA LANTERNA:

Número de artigo:	1600-0304
Lâmpada:	3W LED 4W COB LED
Tensão de entrada:	5V CC
Corrente de entrada:	máx. 1000mA

Bateria:	Bateria de íões de lítio 3,7V 2000mAh 7,4Wh
Fluxo luminoso:	Luz principal a 100% 450lm LED adicional 70lm
Duração de iluminação:	Luz principal a 100% 4,75h LED adicional 30h
Alcance da luz:	aprox. 30m
Tempo de carga:	aprox. 5,5h
Tipo de proteção:	IPx3
Temperatura de armazenamento:	5°C ... 25°C
Temperatura de funcionamento:	0°C ... 45°C
Peso da lanterna incl. bateria:	154,4g
Comprimento do cabo USB:	100cm
Dimensões da lanterna:	306 x 36 x 20mm

= INDICAÇÃO



O Produto corresponde à classe de proteção III | Class 3 equipment



Conformidade com as diretivas UE | Conforms to the European directive



Não olhar diretamente para a fonte de luz | Do not look into the lamp





Resíduos eletrónicos (diretiva REEE) | Waste of Electrical and Electronic Equipment (WEEE-Guideline)



Cumprir o manual de instruções! | Read the operating instructions carefully before use!

INDICAÇÕES RELATIVAS AO MEIO AMBIENTE | ELIMINAÇÃO:

 Elimine a lanterna inutilizável conforme as disposições legais. O símbolo do „caixote do lixo“ indica que, na UE, os aparelhos elétricos não podem ser eliminados em conjunto com o lixo doméstico normal. Utilize os sistemas de recolha da sua região ou contacte o revendedor a quem adquiriu o produto.

 Para a eliminação encaminhe o aparelho para ponto de recolha especial para aparelhos usados. Não elimine o aparelho junto com o lixo doméstico, dado que contém pilhas/baterias.

Desta forma, cumpre as suas obrigações legais e contribui para a proteção do meio ambiente.

EXCLUSÃO DA RESPONSABILIDADE

As informações das presentes instruções de operação podem ser alteradas sem aviso prévio. A ANSMANN não assume qualquer responsabilidade por danos diretos, indiretos, acidentais ou outros ou por danos subsequentes decorrentes do manuseamento incorreto ou da inobservância das informações contidas nas presentes instruções de operação. Em caso de utilização errada do produto, não assumimos qualquer responsabilidade e não garantimos qualquer prestação de garantia.

AVISO DE GARANTIA

O aparelho tem uma garantia de três anos. A garantia exclui danos no aparelho decorrentes da inobservância das instruções de operação. Os seus direitos legais relativos à reivindicação de garantia não são afetados. Os nossos regulamentos da garantia podem ser consultados em www.ansmann.de

Version: MA-1600-0304/V2/08-2020

ÖVERSÄTTNING AV ORIGINALBRUKSANVISNINGEN

INNEHÅLLSFÖRTECKNING

Leveransomfattning	24
Avsedd användning	24
Säkerhetsanvisningar	24
Symbolförklaring	24
Produktbeskrivning	26
Idrifttagning	26
Laddning	26
LED-indikator	26
Skötsel och underhåll	26
Teknisk specifikation	26
Avfallshantering	27
Ansvarsfriskrivning	27
Garantiinformation	27

LEVERANSOMFATTNING:

1. Lampa
2. USB - micro USB-kabel
3. Bruksanvisning

Packa upp alla delar och kontrollera att inget saknas eller är skadat. Använd inte skadade produkter. Kontakta återförsäljaren/säljaren om produkten är skadad.

AVSEDD ANVÄNDNING:

- Produkten används som batteridriven mobil ljuskälla
- Lampan är inte avsedd för andra ändamål
- Ej lämpad som belysning i hushållet
- Lämpar sig för extrema fysiska villkor

SÄKERHETSANVISNINGAR

Den här bruksanvisningen innehåller viktig information om användning och driftsättning av följande produkt:

Inspektionsslampa, nedan endast kallad lampa eller produkt.

Läs noggrant igenom den här bruksanvisningen innan du börjar använda lampan och följ den.

Spara bruksanvisningen för senare användning eller för efterföljande innehavare.

Om bruksanvisningen och säkerhetsanvisningarna inte beaktas kan det leda till skador på produkten och risker (skador) för användaren och personer i närheten.

Bruksanvisningen baseras på tillämpliga standarder och regler i EU. Beakta även land-specifika lagar och föreskrifter.

SYMBOLFÖRKLARING

Beakta följande symboler och signalord som finns i bruksanvisningen, på produkten och på förpackningen.

 = Information

Nyttig extrainformation om produkten

 = Obs

Denna anvisning varnar för alla typer skador

 = Varning

Se upp – fara! Om denna anvisning inte beaktas kan detta leda till svåra personskador eller dödsfall

FÖLJ SÄKERHETSANVISNINGARNA!

Undvik ögonskador – titta aldrig i ljusstrålen och lys aldrig andra personer i ansiktet. Om detta sker under längre tid kan andelen blått ljus skada näthinnan. Om ljusstrålen kommer in i ögat, ska du stänga ögonen och vända bort huvudet från ljusstrålen.

Denna lampa överskrider villkoren för riskfri användning. Risken vid användning beror på hur användaren hanterar lampan.

(1) Detta värde anger den faktor, med vilken riskgruppgränsvärdet överskrids gentemot den näst lägsta gruppen. Gränsvärdet ligger vid 1.

(2) Avståndet mellan ögonen och lampan, då den motsvarande riskgruppen gäller.

Riskgrupp 2

Riskvärde av utsättningen/Exposure Hazard Value (EHV)(1): 12

Riskgrupp	Riskavstånd / Hazard Distance (HD) ⁽²⁾
2	de 0 m till 07m
1	de 07m till 7m
Fri grupp	> 7 m

Uppgifter till lampan, nätdel samt nätspänning som finns på uttaget måste stämma överens med typskylten.

- Vid skador på huset, kontakten, kabeln eller nätdelen får produkten inte tas i drift. Kontakta en auktoriserad återförsäljare eller tillverkarens serviceställe.
- Öppna inte eller modifiera inte produkten! Reparationsarbeten samt batteribyte får endast utföras av tillverkaren eller av en auktoriserad servicetekniker eller en person med jämförbar kvalifikation.
- Håll barn borta från produkten och förpackningen. Produkten är ingen leksak. Håll barn under uppsikt så att de inte leker med produkten.
- Denna produkt är inte avsedd för användning av personer (inklusive barn) som har begränsade kroppsformer, sensoriska eller mentala förmågor eller inte har erfarenhet och kunskap gällande hantering av denna produkt. Sådana personer måste först informeras av den tillsynsperson som har ansvaret för säkerhet och bevakas vid hantering av produkten!
- LED-ljuskällan kan inte bytas. När LED-ljuskällan är uttjänt måste hela lampan bytas.
- Alla belysta föremål måste finnas på minst 10 cm avstånd från lampan!
- Lampan får endast användas för avsedda ändamål.
- Produkten är inte en leksak.
- Förvara produkten utom barns räckhåll!
- Om du inte följer säkerhetsanvisningarna kan det leda till skador på produkten eller till allvarliga personskador!
- Produkten måste hållas torr

OBS:

- Produkten innehåller ett litium-jon-batteri som inte kan ersättas. Kasta inte produkten i eld!
- Ladda endast produkten i stängda, torra och stora utrymmen, borta från brännbart material och vätskor. Om detta inte följs, kan brännskador och bränder uppstå.
- Öppna inte, kläm inte, värm inte upp eller kasta inte ett batteri i eld.
- Använd inte produkten i omgivningar med explosionsrisk och när det regnar samt utsätt den inte för hetta.
- Använd inte produkten om den verkar vara skadad

PRODUKTBESKRIVNING:

1. Knapp
2. LED-indikator
3. Micro-USB-laddport
4. Magneter
5. COB-LED
6. LED-extralampa

IDRIFTTAGNING:

- Knapp Trycka 1x: Huvud-LED 100 %
2x tryck: Topp-LED 100 %
3x tryck: frånslagning

LADDNING:

Ladda lampan helt före första idrifttagning. Vid långvarig lagring ska lampan laddas i förväg, om lampan inte används över en längre tid, ska den regelbundet laddas.

Stäng av lampan före laddning. För laddning ska du ta av locket från mikro-USB-porten på baksidan av lampan. Anslut USB-laddaren till lampan genom att använda den medföljande USB-/mikro-USB-laddningskabeln. Anslut mikro-USB-kontakten av laddningskabeln till mikro-USB-porten på lampan och USB-kontakten av laddningskabeln till hylsan på USB-laddaren.

Obs: Under laddning ska verkstadslampan inte aktiveras. Efter att laddningen startats ska du kontrollera om lampan är avstängd.

LADDNINGSSINDIKERING:

Laddningen indikeras genom att en röd lysdiod lyser. När batteriet är fulladdat, lyser LED-lampan grönt.

RENGÖRING/UNDERHÅLL:

- Rengör lampan endast med en lätt fuktad trasa och torka sedan av noggrant.
- Sänk aldrig ned produkten i vatten eller andra vätskor.
- Se till att vätskor inte tränger in i höljet.
- Använd inte hårda borstar eller vassa föremål för att rengöra lampan.

OM LAMPAN ANVÄNDS ICKE-ÄNDAMÅLSENLIGT KAN SKADOR UPPSTÅ:

- Kasta inte med lampan och låt den inte falla
- Använd endast lampan i originalskick
- Använd inte lampan när den ligger i förpackningen
- Stäng av lampan efter bruk

TEKNISKA DATA LAMPA:

Artikel-nr:	1600-0304
Ljuskälla:	3W LED 4W COB LED
Ingångsspänning:	5V DC
Ingångsström:	max. 1000mA
Uppladdningsbart batteri:	Li-jonbatteripaket 3,7 V 2000 mAh 7,4 Wh
Ljusström:	Huvudlampa vid 100 % 450 lm Extra-LED 70 lm
Lystid:	Huvudlampa vid 100 % 4,75 h Extra-LED 30 h
Ljusbild:	ca 30m
Laddningstid:	cirka 5,5 timmar
Kapslingsklass:	IPx3
Förvaringstemperatur:	5–25 °C

Drifttemperatur:	0–45 °C
Vikt lampa inkl. batteri:	154,4g
Längd USB-kabel:	100cm
Mått lampa:	306 x 36 x 20mm

= INDICACIÓN



Produkten motsvarar skyddsklass III | Class 3 equipment



Överensstämmer med relevanta EU-direktiv | Conforms to the European directive



Titta inte in i ljuskällan | Do not look into the lamp





Elektriskt och elektroniskt avfall (WEEE-direktiv) | Waste of Electrical and Electronic Equipment (WEEE-Guideline)



Beakta bruksanvisningen! | Read the operating instructions carefully before use!

MILJÖINFORMATION | AVFALLSHANTERING:

 Avfallshandtera den gamla lampan enligt lokala bestämmelser. Symbolen "Soptunna" hänvisar till att den elektriska produkten inte får avfallshandteras tillsammans med vanligt hushållsavfall inom EU. Använd återlämnings- och samlingsställen i din kommun eller kontakta återförsäljaren där du köpte produkten.

 Lämna produkten på en återvinningsstation för avfallshandtering av gamla elektriska produkter. Kasta inte produkten i hushållsavfall eftersom den innehåller batterier/uppladdningsbara batterier.

På så sätt följer du lagen och bidrar till miljöskydd.

ANSVARFRISKRIVNING

Informationen i denna bruksanvisning kan ändras utan föregående meddelande. ANSMANN ansvarar inte för direkta, indirekta, tillfälliga eller övriga skador eller följdskador som uppstår till följd av felaktig hantering eller underlåtenhet att beakta informationen i denna bruksanvisning. Vid felaktig användning av produkten har vi inget ansvar och tillhandahåller inga garantier eller garantianspråk.

GARANTIINFORMATION

Vi erbjuder tre års garanti för produkten. Garantin täcker inte skador på produkten som uppstår på grund av att denna bruksanvisning inte har beaktats. Ditt lagliga garantianspråk påverkas inte. Våra garantivillkor finns online på www.ansmann.de.

Technische Änderungen vorbehalten. Für Druckfehler übernehmen wir keine Haftung.

Med förbehåll för tekniska ändringar. Med förbehåll för tryckfel.

Version: MA-1600-0304/V2/08-2020

ISTRUZIONI PER L'USO

INDICE

Dotazione	28
Impiego appropriato	28
Avvertenze di sicurezza	28
Spiegazione dei simboli	28
Descrizione del prodotto	30
Messa in funzione	30
Ricarica	30
Spia a LED	30
Pulizia e manutenzione	30
Dati tecnici	30
Smaltimento	31
Esclusioni di responsabilità	31
Informazioni sulla garanzia	31

DOTAZIONE

1. Lampada
2. USB - cavo Micro-USB
3. Istruzioni per l'uso

Disimballare tutti i pezzi e controllare se sono al completo e integri. Non mettere in funzione i prodotti se danneggiati. Se si riscontrano danni al prodotto, contattare il rivenditore/venditore.

IMPIEGO APPROPRIATO:

- Il prodotto è una fonte luminosa mobile alimentata a batteria
- Questa lampada non è concepita per scopi diversi
- Non è adatta ad illuminare ambienti domestici
- Adatta a condizioni fisiche estreme

AVVERTENZE DI SICUREZZA

Le presenti istruzioni contengono importanti informazioni relativamente all'utilizzo e alla messa in funzione del seguente prodotto:

Lampada di controllo, denominata di seguito solo lampada e prodotto.

Prima di usare la propria lampada per la prima volta, leggere attentamente le presenti istruzioni e osservarle durante l'uso.

Conservare le presenti istruzioni per un uso futuro o per i proprietari successivi.

La mancata osservanza delle presenti istruzioni per l'uso e delle avvertenze di sicurezza può provocare danni al prodotto e pericoli (lesioni) per l'utente e altre persone.

Le istruzioni per l'uso fanno riferimento alle norme e regole in vigore nell'Unione Europea. Osservare in merito anche le leggi e le direttive specifiche del paese estero di destinazione.

SPIEGAZIONE DEI SIMBOLI

Osservare i seguenti simboli e termini utilizzati nelle istruzioni per l'uso, sul prodotto e sulla confezione.

 = Informazione

Utili informazioni aggiuntive sul prodotto

 = Nota

Questa nota avvisa su possibili danni di qualsiasi tipo

 = Avvertenza

Attenzione – Pericolo! Può provocare lesioni gravi o letali

OSSERVARE LE AVVERTENZE DI SICUREZZA!

Evitare lesioni agli occhi - Non fissare mai direttamente il raggio luminoso né dirigerlo sul viso di altre persone. Un'esposizione prolungata alle particelle di luce blu potrebbe danneggiare la retina. Se un raggio luminoso dovesse arrivare negli occhi, chiuderli immediatamente e distogliere lo sguardo.

L'uso di questa lampada non è privo di rischi. Il rischio durante l'utilizzo dipende dal modo in cui l'utente manipola la lampada.

(1) Questo valore è il fattore che indica di quanto viene superato il valore limite del gruppo di rischio verso il gruppo inferiore successivo. Il valore limite è 1.

(2) Distanza tra l'occhio e la lampada alla quale corrisponde il relativo gruppo di rischio.

Gruppo di rischio 2

Indice di pericolo in caso di esposizione / Exposure Hazard Value (EHV)(1): 12

Gruppo di rischio	Distanza di pericolo / Hazard Distance (HD) ⁽²⁾
2	da 0 m a 0,7m
1	da 0,7m a 7m
Gruppo libero	> 7 m

- I dati relativi alla lampada e all'alimentatore, nonché la tensione di rete riportata sulla presa elettrica devono coincidere con i valori indicati sulla targhetta dei dati tecnici.
- Se l'alloggiamento, i connettori, i cavi o l'alimentatore sono danneggiati, non mettere il prodotto in funzione. Rivolgersi al rivenditore specializzato autorizzato o contattare il produttore tramite l'indirizzo del centro di assistenza.
- Non aprire o modificare il prodotto! I lavori di riparazione e la sostituzione della batteria devono essere effettuati esclusivamente dal produttore o da un tecnico di assistenza incaricato dal produttore, oppure da una persona dotata di una qualifica equivalente.
- Tenere il prodotto e l'imballo fuori dalla portata dei bambini. Il prodotto non è un giocattolo. I bambini devono essere sorvegliati per accertarsi che non usino il prodotto come un giocattolo.
- Questo prodotto non è concepito per essere utilizzato direttamente da persone (bambini inclusi) con capacità fisiche, sensoriali e psichiche limitate e che non posseggano alcuna esperienza e conoscenza sul relativo utilizzo. Queste persone devono essere prima istruite da un addetto alla loro sicurezza o sorvegliate durante l'uso del prodotto!
- La fonte di luce a LED non è sostituibile, quindi quando il LED termina il suo ciclo di vita occorre sostituire l'intera lampada.
- Tutti gli oggetti illuminati devono trovarsi ad almeno 10 cm di distanza dalla lampada!
- Utilizzare la lampada esclusivamente secondo l'uso previsto.
- Il prodotto non è adatto come giocattolo.
- Tenere il prodotto lontano dalla portata dei bambini!
- L'inosservanza delle avvertenze di sicurezza può provocare danni all'apparecchio o lesioni fisiche alle persone!
- Mantenere il prodotto sempre asciutto.

ATTENZIONE!

- Il prodotto è dotato di una batteria agli ioni di litio che non si può sostituire. Non gettare il prodotto nel fuoco!
- Il prodotto deve essere ricaricato soltanto in ambienti chiusi, asciutti e spaziosi, lontano da materiali e liquidi infiammabili. La mancata osservanza di quest'avvertenza può provocare incendi e ustioni.

- Non aprire mai una batteria, né schiacciarla, riscaldarla o infiammarla.
- Non utilizzare il prodotto in ambienti a rischio di esplosione o sotto la pioggia, né esporlo a eccessivo calore.
- Non utilizzare il prodotto se sembra danneggiato.

DESCRIZIONE DEL PRODOTTO:

1. Pulsante
2. Indicatore LED
3. Presa di ricarica Micro-USB
4. Magnet
5. COB-LED
6. Lampada supplementare a LED

i MESSA IN FUNZIONE:

Pulsante	Premere 1 volta:	LED principale al 100%
	Premere 2 volte:	Top-LED 100%
	Premere 3 volte:	spegnimento

i PROCESSO DI RICARICA:

Caricare la lampada completamente prima della messa in funzione iniziale. Ricaricare la lampada regolarmente in caso di inutilizzo prolungato; ricaricarla anche prima di conservarla per un prolungato periodo di tempo.

Spegnere la lampada prima della ricarica. Per ricaricare, togliere il cappuccio dalla porta Micro-USB su un lato della lampada. Collegare il caricabatteria USB alla lampada utilizzando il cavo di ricarica USB/Micro-USB, ovvero introducendo il connettore Micro-USB del cavo di ricarica nella porta Micro-USB della lampada e il connettore USB del cavo di ricarica nella porta del caricabatteria USB.

Attenzione! Non accendere la lampada da lavoro durante la ricarica. Una volta avviato il processo di ricarica, controllare nuovamente che la lampada sia spenta.

i SPIA DI CONTROLLO RICARICA:

Il processo di carica viene indicato dal LED rosso. Una volta che la batteria è completamente ricaricata, il LED diventa verde.

PULIZIA/MANUTENZIONE:

- Effettuare la pulizia esclusivamente con un panno leggermente inumidito, infine asciugare a fondo.
- Non immergere mai il prodotto in acqua o altri liquidi.
- Accertarsi che non penetrino liquidi nell'alloggiamento.
- Non utilizzare per la pulizia spazzole dure od oggetti taglienti.

✓ SE SI UTILIZZA LA LAMPADA IN MANIERA INAPPROPRIATA, PUÒ SUBIRE DANNI:

- Non lanciarla o farla cadere
- Utilizzarla soltanto allo stato originale
- Non utilizzarla all'interno della confezione
- Spegnerla dopo l'uso

DATI TECNICI LAMPADA:

Cod. prodotto:	1600-0304
Lampadina:	LED 3W COB LED 4W
Tensione in ingresso:	5V DC
Corrente in ingresso:	max. 1000mA
Batteria:	batteria Li-Ion 3,7V 2000mAh 7,4Wh
Flusso luminoso:	luce principale al 100% 450lm LED supplementare 70lm

Autonomia:	luce principale al 100% 4,75h LED supplementare 30h
Distanza di illuminazione:	ca. 30m
Tempo di ricarica:	ca. 5,5h
Tipo di protezione:	IPx3
Temperatura di stoccaggio:	5°C... 25°C
Temperatura di esercizio:	0°C... 45°C
Peso lampada, batteria incl.:	154,4g
Lunghezza cavo USB:	100cm
Dimensioni lampada:	306 x 36 x 20mm

= INDICACIÓN



Il prodotto è conforme alla classe di protezione III | Class 3 equipment



Conforme alle direttive europee | Conforms to the European directive



Non guardare la fonte di luce | Do not look into the lamp





Rottame elettrico (direttiva WEEE) | Waste of Electrical and Electronic Equipment (WEEE-Guideline)



Osservare le istruzioni per l'uso! | Read the operating instructions carefully before use!

NOTA AMBIENTALE | SMALTIMENTO:

 Smaltire la lampada inutilizzabile secondo le disposizioni di legge. Il contrassegno „bidone dell'immondizia" indica che nell'UE le apparecchiature elettriche non si devono smaltire insieme ai normali rifiuti domestici. Rivolgersi ai centri di raccolta del proprio Comune oppure al rivenditore presso il quale si è acquistato il prodotto.

 Per smaltire il dispositivo, conferirlo a un centro di raccolta specifico per apparecchiature usate. Non gettare il dispositivo tra i rifiuti domestici perché contiene batterie. In questo modo vi attenete ai vostri obblighi di legge e fornite il vostro contributo alla tutela dell'ambiente.

ESCLUSIONE DI RESPONSABILITÀ

Le informazioni contenute nelle presenti istruzioni per l'uso possono essere modificate senza preavviso. ANSMANN non si assume nessuna responsabilità per danni diretti, indiretti, casuali o di qualsiasi altro genere, riconducibili a un utilizzo scorretto dell'apparecchio o alla mancata osservanza delle informazioni contenute in queste istruzioni per l'uso. In caso di utilizzo errato del prodotto non ci assumiamo nessuna responsabilità e non concediamo alcun diritto di garanzia o rivendicazione.

INFORMAZIONI SULLA GARANZIA

Per questo apparecchio concediamo 3 anni di garanzia. La garanzia non è valida per qualsiasi danno all'apparecchio che sia provocato dall'inosservanza delle istruzioni. Ciò non intacca il vostro diritto di legge alla garanzia. Le nostre condizioni di garanzia sono contenute online sul sito www.ansmann.de

Con riserva di modifiche tecniche. Non ci assumiamo nessuna responsabilità per eventuali errori di stampa.

Versione: MA-1600-0304/V2/08-2020

DUITSTALIGE GEBRUIKSAANWIJZING

INHOUDSOPGAVE

Leveringsomvang	32
Beoogd gebruik	32
Veiligheidsinstructies	32
Betekenis van de symbolen	32
Productbeschrijving	34
Ingebruikname	34
Laden	34
LED-display	34
Verzorging en onderhoud	34
Technische gegevens	34
Verwijdering	35
Uitsluitingen van aansprakelijkheid	35
Garantie-opmerking	35

LEVERINGSOMVANG

1. Lamp
2. USB - micro-USB-kabel
3. Gebruiksaanwijzing

Pak alle onderdelen uit en controleer deze op volledigheid en beschadiging. Beschadigde producten mogen niet worden gebruikt. Mocht u beschadigingen aan het product vaststellen, neem dan contact op met uw dealer/verkoper.

BEOOGD GEBRUIK:

- Het product dient als op batterij werkende mobiele lichtbron
- De lamp is niet voor het gebruik in andere toepassingen bestemd
- Niet geschikt als kamerverlichting in het huishouden
- Geschikt voor extreme fysieke omstandigheden

VEILIGHEIDSINSTRUCTIES

Deze gebruiksaanwijzing bevat belangrijke informatie over het gebruik en de ingebruikname voor het volgende product:

Inspectielamp, verder in de tekst alleen lamp c.q. product genoemd.

Lees vóór het eerste gebruik van uw lamp zorgvuldig deze gebruiksaanwijzing en handel daarnaar.

Bewaar deze gebruikersaanwijzing voor later gebruik of voor de volgende eigenaar.

Bij niet-inachtneming van de gebruiksaanwijzing en de veiligheidsinstructies kan er schade aan het product en gevaar (letsel) voor de gebruiker en andere personen ontstaan.

De gebruiksaanwijzing heeft betrekking op de geldige normen en regels van de Europese Unie. Hiervoor ook de landspecifieke wetten en richtlijnen in het buitenland in acht nemen.

BETEKENIS VAN DE SYMBOLEN

Let op de onderstaande tekens en woorden, die in de gebruiksaanwijzing, op het product en op de verpakking worden gebruikt.

 = Informatie

Nuttige aanvullende informatie over het product

 = Opmerking

Deze opmerking waarschuwt voor allerlei mogelijke schade

 = Waarschuwing

Let op – risico! Kan ernstig of fataal letsel veroorzaken

DE VEILIGHEIDSINSTRUCTIES IN ACHT NEMEN!

Oogletsel voorkomen - nooit rechtstreeks in de lichtstraal kijken of andere personen in het gezicht schijnen. Als dit te lang duurt, kan door de blauwlichtaandelen gevaar voor het netvlies ontstaan. Als een lichtstraal het oog treft, moeten de ogen worden gesloten en moet het hoofd van de lichtstraal worden afgewend.

Deze lamp overschrijdt de voorwaarden van risicovrij gebruik. Het risico bij gebruik hangt af van de manier waarop de gebruiker met de lamp omgaat.

(1) Met deze waarde wordt de factor aangegeven waarmee de risicogroep-grenswaarde tot de volgende lagere groep wordt overschreden. De grenswaarde ligt bij 1.

(2) Afstand van oog tot lamp waarbij de desbetreffende risicogroep van toepassing is.

Risicogroep 2

Gevarenwaarde van de blootstelling / Exposure Hazard Value (EHV)[1]: 12

Risicogroep	Gevarenafstand / Hazard Distance (HD) ^[2]
2	0 m tot 0,7m
1	0,7m tot 7m
Vrije groep	> 7 m

- Gegevens voor lamp, netadapter en netspanning op het stopcontact moeten met het typeplaatje overeenkomen.
- Bij beschadigingen aan de behuizing, stekker, kabel of netadapter het product niet in werking stellen. Neem contact op met de geautoriseerde vakhandel of het serviceadres van de producent.
- Product niet openen of modificeren! Reparatiewerkzaamheden en vervanging van de accu mogen alleen door de producent of een daardoor aangewezen servicemonteur of een vergelijkbaar gekwalificeerde persoon worden uitgevoerd.
- Houd kinderen uit de buurt van het product en de verpakking. Het product is geen speelgoed. Bij kinderen moet erop worden gelet dat ze niet met het product kunnen spelen.
- Dit product is niet geschikt voor gebruik door personen (met inbegrip van kinderen) met beperkte lichamelijke, zintuiglijke of mentale vermogens of die te weinig ervaring en kennis hebben wat betreft de omgang met dit product. Dergelijke personen moeten door een voor hun veiligheid verantwoordelijke toezichthoudende persoon eerst geïnstrueerd of tijdens de bediening van het product in de gaten gehouden worden!
- De LED-lamp kan niet worden vervangen; wanneer de levensduur van de LED eindigt, moet de complete lamp worden vervangen.
- Alle beschenen voorwerpen moeten minstens 10 cm van de lamp verwijderd zijn!
- De lamp mag uitsluitend voor beoogd gebruik worden gebruikt.
- Product is niet geschikt om mee te spelen.
- Product buiten bereik van kinderen bewaren!
- De niet-naleving van de veiligheidsinstructies kan leiden tot schade aan het apparaat of tot gevaarlijk letsel van personen!
- Houd het product altijd droog

LET OP:

- Het product bevat een niet-vervangbare li-ion-accu. Gooi het product niet in het vuur!

- Het product mag uitsluitend in gesloten, droge en grote ruimtes geladen worden, ver van brandbare materialen en vloeistoffen. Niet-naleving kan tot brandwonden en branden leiden.
- Nooit een accu openen, pletten, verhitten of in brand zetten.
- Het product niet in een omgeving met explosiegevaar en in de regen gebruiken en niet aan overmatige warmte blootstellen.
- Het product niet gebruiken, als het beschadigd lijkt te zijn.

PRODUCTBESCHRIJVING:

1. Knop
2. LED-display
3. Micro-USB-laadbus
4. Magneten
5. COB-LED
6. Reserve-LED-lamp

INGEBRUIKNAME:

- Knop 1x indrukken: Hoofd-LED 100%
 2x indrukken: TOP-LED 100%
 3x indrukken: Uitschakelen

OPLADEN:

Vóór de eerste ingebruikname de lamp volledig opladen. Bij opslag gedurende een langere periode de lamp ook van tevoren opladen, bij langdurig niet-gebruik regelmatig opladen.

Vóór het opladen de lamp uitschakelen. Voor het opladen de afsluitkap van de micro-USB-bus aan de lampzijde verwijderen. Verbind de USB-lader met de lamp door de USB/micro-USB-laadkabel zo te gebruiken, dat de micro-USB-stekker van de laadkabel in de micro-USB-bus van de lamp en de USB-stekker van de laadkabel in de bus van de USB-lader gestoken wordt.

Let op: Tijdens de oplaadprocedure de werkplaatslamp niet activeren. Na het starten van de oplaadprocedure nog een keer controleren of de lamp uitgeschakeld is.

LAADINDICATIE:

de oplaadprocedure wordt door een rode LED aangegeven. Nadat de accu volledig is opgeladen, brandt de LED groen.

REINIGING/ONDERHOUD:

- Reinigingswerkzaamheden alleen met een licht vochtige doek uitvoeren, vervolgens goed droog wrijven.
- Het product nooit in water of andere vloeistoffen onderdompelen.
- Erop letten dat er geen vloeistoffen in de behuizing kunnen binnendringen.
- Geen harde borstels of scherpe voorwerpen voor de reiniging gebruiken.

=OPMERKING

Mocht u de lamp onvakkundig gebruiken, dan kan dit tot beschadigingen leiden:

- Niet mee gooien of laten vallen
- Uitsluitend in de originele toestand gebruiken
- Niet in de verpakking gebruiken
- Na het gebruik uitschakelen

TECHNISCHE GEGEVENS LAMP:

- Artikel-nr.: 1600-0304
 Verlichting: 3 W LED | 4 W COB LED wit/rood

Ingangsspanning:	5 V DC
Ingangsstroom:	max. 1.000 mA
Accu:	Li-ion-accupack 3,7 V 2.000 mAh 7,4 Wh
Lichtstroom:	Hoofdlicht bij 100% 450 lm Reserve-LED 70 lm
Brandduur:	Hoofdlicht bij 100% 4,75 h Reserve-LED 30 h
Reikwijdte:	ca. 30 m
Oplaadtijd:	ca. 5,5 h
Beschermingsklasse:	IPx3
Opslagtemperatuur:	5°C tot 25°C
Bedrijfstemperatuur:	0°C tot 45°C
Gewicht lamp incl. accu:	154,4 g
Lengte USB-kabel:	100 cm
Afmetingen lamp:	306 x 36 x 20mm



Product voldoet aan de beschermingsklasse III | Class 3 equipment



Conform de EU-richtlijnen | Conforms to the European directive



Niet in de lichtbron kijken | Do not look into the lamp



Elektroafval (WEEE-richtlijn) | Waste of Electrical and Electronic Equipment (WEEE-Guideline)



Lees de gebruiksaanwijzing zorgvuldig door voordat u de lamp gaat gebruiken! | Read the operating instructions carefully before use!

INSTRUCTIES VOOR HET MILIEU | AFVALVERWIJDERING:

 Verwijder de onbruikbare lamp conform de wettelijke bepalingen. De markering "vuilnisbak" wijst erop dat elektrische apparaten in de EU niet met het normale huisvuil verwijderd mogen worden. Gebruik de teruggave- en verzamelssystemen in uw gemeente of neem contact op met de dealer waar het product gekocht is.

 Geef het apparaat voor de verwijdering af bij een speciale afvalverzamelplaats voor oude apparaten. Deponeer het apparaat niet bij het huisvuil, aangezien het apparaat batterijen/accu's bevat.

Daarmee voldoet u aan uw wettelijke plichten en levert u uw bijdrage aan de bescherming van het milieu.

UITSLUITING VAN AANSPRAKELIJKHEID

De in deze gebruiksaanwijzing opgenomen informatie kan zonder aankondiging vooraf gewijzigd worden. ANSMANN aanvaardt geen aansprakelijkheid voor directe, indirecte, toevallige of overige schade of gevolgschade, die door onvakkundig gebruik of door niet-naleving van de in deze gebruiksaanwijzing aanwezige informatie ontstaat. Bij verkeerd gebruik van het product aanvaarden wij geen aansprakelijkheid en verlenen wij geen garantieaanspraken.

GARANTIE-OPMERKING

Wij bieden 3 jaar garantie op het apparaat. Bij schade aan het apparaat, die ten gevolge van het niet naleven van de gebruiksaanwijzing ontstaat, kan geen garantie worden verleend. Uw wettelijke aanspraak op garantie wordt hierdoor niet nadelig beïnvloed. Onze garantiebepalingen vindt u online op www.ansmann.de

Technische wijzigingen voorbehouden. Voor drukfouten zijn wij niet aansprakelijk.

Versie: MA-1600-0304/V2/08-2020

BETJENINGSVEJLEDNING

INDHOLDSFORTEGNELSE

Leveringsomfang	36
Formålmæssig brug	36
Sikkerhedsanvisninger	36
Signaturforklaring	36
Produktbeskrivelse	38
Ibrugtagning	38
Opladning	38
LED-indikator	38
Pleje og vedligeholdelse	38
Tekniske data	38
Bortskaffelse	39
Ansvarsfraskrivelse	39
Garanti	39

LEVERINGSOMFANG

1. Lampe
2. USB - micro-USB-kabel
3. Brugsanvisning

Udpak alle dele, og kontroller om de er fuldstændige og ubeskadigede. Beskadigede produkter må ikke tages i brug. Kontakt din forhandler/sælger, hvis du finder skader på produktet.

FORMÅLSMÆSSIG BRUG

- Produktet anvendes som batteridrevet mobil lyskilde
- Lampen er ikke egnet til andre anvendelser
- Uegnet til belysning af rum i husholdningen
- Egnet til ekstreme fysiske forhold

SIKKERHEDSANVISNINGER

Denne betjeningsvejledning indeholder vigtige oplysninger vedrørende brug og ibrugtagning af følgende produkt:

Inspektionslampe, nedenstående kun kaldt lampen eller produktet.

Læs denne betjeningsvejledning omhyggeligt inden du tager lampen i brug, og følg den derefter.

Opbevar denne betjeningsvejledning til senere brug eller til evt. senere bruger.

Overholdes denne betjeningsvejledning og sikkerhedsanvisningerne ikke, kan der opstå skader på produktet og farer (personskader) for brugeren og andre personer.

Betjeningsvejledningen baserer på gældende standarder og regler i den Europæiske Union. Følg også de landespecifikke love og regler i brugslandet.

SIGNATURFORKLARING

Bemærk følgende symboler og ord, der anvendes på produktet og på emballagen.

 = Information

Nyttig information til produktet

 = Bemærk

Denne oplysning advarer mod alle typer mulige skader

 = Advarsel

Pas på – fare! Kan medføre alvorlige kvæstelser eller livsfare

FØLG SIKKERHEDSANVISNINGERNE!

Undgå øjenskader - Se aldrig direkte ind i lysstrålen eller lys andre personer i ansigtet. Hvis det sker for længe, kan der pga. andelen af blått lys opstå en fare for nethinden. Hvis en lysstråle rammer øjnene, skal øjnene lukkes og hovedet skal vendes væk fra lysstrålen.

Denne lampe overskrider betingelserne for risikofri brug. Risikoen ved anvendelsen afhænger af, hvordan brugeren håndterer lampen.

(1) Denne værdi viser den faktor, hvormed risikogruppe-grænseværdien til den næst laveste gruppe bliver overskredet. Grænseværdien ligger på 1.

(2) Afstand fra øje til lampe, hvormed den pågældende risikogruppe er passende.

Risikogruppe 2

Fareværdi for eksponeringen / Exposure Hazard Value (EHV)(1): 12

Risikogruppe	Fareafstand / Hazard Distance (HD) ⁽²⁾
2	0 m til 0.7m
1	0,7m til 7m
Fri gruppe	> 7 m

- Oplysninger til projektøren, strømadapteren og netspænding på stikdåsen skal stemme overens med typeskiltet.
- Ved skader på huset, stik, kabel eller strømadapter må produktet ikke tages i brug. Kontakt en autoriseret forhandler eller på producentens serviceadresse.
- Produktet må hverken åbnes eller modificeres! Reparationer eller skift af batteripakken må kun gennemføres af producenten eller af producenten autoriseret servicetekniker eller en person med tilsvarende kvalifikation.
- Hold børn væk fra produktet og emballagen. Produktet er ikke legetøj. Børn skal overvåges for at sikre, at de ikke leger med apparatet!
- Dette produkt er ikke egnet til at blive brugt af personer (inklusive børn), som har begrænsede fysiske, sensoriske eller åndelige evner, eller som mangler erfaring og viden ift. håndteringen af dette produkt. Sådanne personer skal først modtage vejledning fra en person, der holder opsyn, og som er ansvarlig for deres sikkerhed, og under brug af produktet skal de overvåges!
- LED-lyskilden kan ikke udskiftes, når LED'ens driftstid er gået, skal hele lampen udskiftes.
- Alle belyste genstande skal have mindst 10 cm afstand til produktet!
- Lampen må kun benyttes til formålsmæssig brug.
- Produkt er uegnet som legetøj.
- Produktet skal opbevares uden for børns rækkevidde!
- Manglende overholdelse af sikkerhedsanvisningerne kan medføre skader på apparatet eller alvorlige personskader!
- Produktet skal altid holdes tørt

PAS PÅ:

- Produktet indeholder et li-ion-batteri, der ikke kan udskiftes. Produktet må ikke kastes i åben ild!
- Produktet må kun oplades i lukkede, tørre og tilstrækkeligt store rum, med god afstand til brændbare materialer og væsker. Hvis ikke, kan der opstå forbrændinger og brande.
- Batteriet må aldrig åbnes, klemmes, opvarmes eller udsættes for ild.
- Produktet må ikke anvendes i eksplosionsfarlige omgivelser eller i regnvej og må ikke udsættes for alt for stor varme.
- Produktet må ikke anvendes, hvis der er tegn på synlige skader

PRODUKTBEKRIVELSE

1. Tast
2. LED-indikator
3. Micro-USB-opladningsport.
4. Magneter
5. COB-LED
6. LED ekstralampe

i IBRUGTAGNING:

- Tast 1x tryk: hoved-LED 100%
Tryk 2x: Top-LED 100%
Tryk 3x: Fra

i OPLADNING:

Oplad lampen helt inden den første gang tages i brug. Ved opbevaring over længere tid skal lampen også oplades forinden, oplades regelmæssigt når den ikke benyttes regelmæssigt.

Sluk for lampen inden opladning. Træk lukkehætten af mikro USB kontakten på lampens bagside for at oplade håndlampen. Forbind USB strømforsyningen/USB biladapteren med lampen, idet du anvender det USB/mikro-USB ladekabel, der er inkluderet i leveringen, på en sådan måde, så ladekablets mikro-USB stik stikkes i lampens mikro-USB kontakt, og ladekablets USB stik stikkes i kontakten for USB ladeadapteren.

Pas på! Under ladeprocessen må værkstedslampen ikke aktiveres: Efter start af ladeprocessen skal det kontrolleres igen, om lampen er slukket.

i LADEKONTROLINDIKATOR:

Ladeprocessen vises af en rød LED. Er batteriet opladet helt, lyser LED'en grønt.

RENGØRING/VEDLIGEHOLDELSE:

- Gennemfør rengøringsarbejder kun med en let fugtet klud, tør godt efter.
- Produktet må aldrig dykkes ned i vand eller andre væsker.
- Sørg for at der ikke trænger væsker ind i husets indre.
- Brug ingen hårde børster eller skarpe genstande til rengøring.

✓ HVIS DU BRUGER LAMPEN FORKERT, KAN DER OPSTÅ SKADER:

- Må ikke kastes eller falde ned
- Må kun bruges i original tilstand
- Må ikke bruges i emballagen
- Skal slukkes efter brug

TEKNISKE DATA LAMPE:

Produkt nr.:	1600-0304
Lyskilde:	3W LED 4W COB LED
Indgangsspænding:	5V DC
Indgangsspænding:	maks 1000mA
Batteri:	Li-ion-batteripakke 3,7V 2.000mAh 7,4Wh
Lysstrøm:	Hovedlys 100% 450lm ekstra-LED 70lm
Lysvarighed:	Hovedlys ved 100% 4,75h ekstra-LED 30h
Lysets rækkevidde:	ca. 30m
Ladetid:	ca. 5,5h
Kapslingsklasse:	IPx3

Lagertemperatur:	5°C... 25°C
Driftstemperatur:	-10°C... 45°C
Vægt lampe inkl batteri:	154,4g
Længde USB-kabel:	100cm
Dimensioner lampe	306 x 36 x 20mm

✓ BEMÆRK



Produktet har beskyttelsesklasse III | Class 3 equipment



Overholder EU-direktiverne | Conforms to the European directive



Se ikke ind i lyskilden | Do not look into the lamp



El-skrot (WEEE-direktiv) | Waste of Electrical and Electronic Equipment (WEEE-Guideline)



Følg betjeningsvejledningen! | Read the operating instructions carefully before use!

MILJØANVISNING | BORTSKAFFELSE:



Bortskaf den udtjente projektør iht. lovens regler. Mærkningen "Skraldespand" henviser til, at elektriske apparater i EU ikke må bortskaffes med dagrenovationen. Benyt de genbrugs- og indsamlingssystemer i din kommune eller kontakt den forhandler, hvor du har købt produktet.



Aflever apparatet til bortskaffelse på et genbrugssted for el-apparater. Apparatet må ikke bortskaffes med dagrenovationen, da det indeholder batterier/akkumulatorer.

Dermed opfylder du lovens forskrifter og bidrager til at beskytte miljøet.

ANSVARFRASKRIVELSE

De oplysninger, som denne brugsanvisning indeholder, kan ændres uden forudgående varsel. ANSMANN hæfter ikke for direkte, indirekte, tilfældige eller andre skader eller følgeskader, der er opstået pga. ukorrekt håndtering eller manglende overholdelse af de informationer, som denne brugsanvisning indeholder. Ved forkert anvendelse af produkt hæfter vi ikke, og yder ingen erstatnings- og garantikrav.

GARANTI

Vi giver tre års garanti på apparatet. Ved skader på apparatet, der opstår som følge af manglende overholdelse af brugsanvisningen, kan der ikke gives garanti. Dine lovlige garantikrav berøres ikke heraf. Du finder vores garantibestemmelser online på www.ansmann.de.

Der tages forbehold for tekniske ændringer. Vi hæfter ikke for trykfejl.

Version: MA -1600 -0304/V2/08-2020

ALKUPERÄINEN KÄYTTÖOHJE

SISÄLLYSLUETTELO

Toimitussisältö	40
Määräystenmukainen käyttö	40
Turvallisuusohjeet	40
Merkkien selitys	40
Tuotteen kuvaus	41
Käyttöönotto	41
Lataaminen	41
LED-merkkivalo	41
Hoito ja huolto	41
Tekniset tiedot	41
Hävittäminen	42
Vastuuvapauslauseke	42
Takuuohjeita	42

TOIMITUSSISÄLTÖ

1. Valaisin
2. USB - micro-USB-johto
3. Käyttöohje

Pura kaikki osat pakkauksesta ja tarkista, että kaikki osat ovat tulleet ja ettei niissä ole vaurioita. Älä ota vaurioituneita tuotteita käyttöön. Jos havaitset tuotteessa vaurioita, ota yhteyttä sen myyneeseen liikkeeseen/myyjään.

MÄÄRÄYSTENMUKAINEN KÄYTTÖ:

- Tuotetta käytetään akkukäyttöisenä kannettavana valonlähteenä
- Tätä lampua ei ole tarkoitettu muunlaiseen käyttöön
- Ei sovellu huoneen valaisimeksi kotitaloudessa
- Soveltuu koviin fyysisiin olosuhteisiin

TURVALLISUUSOHJEET

Tässä käyttöohjeessa on tärkeitä tietoja seuraavan tuotteen käytöstä ja käyttöönotosta: Tarkastusvalaisin, seuraavassa tekstissä nimitetty vain valaisimeksi tai tuotteeksi.

Lue tämä käyttöohje huolellisesti ennen ensimmäistä käyttökertaa ja toimi sen ohjeiden mukaisesti.

Säilytä tämä käyttöohje myöhempää käyttöä tai valaisimen seuraavaa omistajaa varten.

Jos käyttöohjetta ja turvallisuusohjeita ei oteta huomioon, tuotteeseen voi syntyä vaurioita tai sen käyttäjä ja muut henkilöt ovat vaarassa (loukkaantumiset).

Käyttöohje perustuu Euroopan unionin voimassa oleviin standardeihin ja sääntöihin. Ota tässä huomioon myös käyttömaassa voimassa olevat lait ja ohjesäännöt.

MERKKIEN SELITYS

Ota huomioon seuraavat merkit ja sanat, joita käytetään käyttöohjeessa, tuotteessa ja sen pakkauksessa.

Nyttig information til produktet

 = Tiedoksi

Hyödyllinen lisätieto tuotteesta

 = Huomautus

Tämä huomautus varoittaa kaikenlaisista mahdollisista vahingoista

 = Varoitus

Huomio – vaara! Voi johtaa vakaviin tapaturmiin tai kuolemaan

 Noudata turvallisuusohjeita!

Vältä silmävauriot – Älä koskaan katso suoraan valonsäteeseen tai suuntaa valoa muiden ihmisten kasvoihin. Mikäli näin tapahtuu pitkään, sinisen valon osuus voi aiheuttaa verkkokalvon vaurioitumisen. Jos silmiin osuu valonsäde, on silmät suljettava ja pää käännettävä pois päin valonsäteestä.

Tämä lamppu ylittää riskittömän käytön ehdot. Käyttöön liittyvä riski riippuu siitä, miten käyttäjä käsittelee lamppua.

(1) Tämä arvo ilmoittaa kertoimen, kuinka paljon riskiryhmän raja-arvo ylittyy seuraavaksi pienempään ryhmään nähden. Raja-arvo on noin 1.

(2) Etäisyys silmästä lamppuun, jonka kohdalla kyseinen riskiryhmä pätee.

Riskiryhmä 2

Altistumisen vaara-arvo / Exposure Hazard Value (EHV)(1): 12

Riskiryhmä	Turvaetäisyys / Hazard Distance [HD] ⁽²⁾
2	0 m - 0.7m
1	0,7m - 7m
Vapaa ryhmä	> 7 m

- Valaisinta ja verkkolaitetta koskevien tietojen sekä pistorasian verkkojännitteen on oltava samat kuin tyyppikilvessä.
- Älä ota tuotetta käyttöön, jos sen kotelo, pistoke, johto tai verkkolaite on vaurioitunut. Ota yhteyttä alan valtuutettuun liikkeeseen tai valmistajan huolto-osoitteeseen.
- Älä avaa tuotetta äläkä tee siihen mitään muutoksia! Kunnostustyöt sekä akkujen vaihdon saa tehdä vain valmistaja tai sen valtuutama huoltoteknikko tai vastaavan pätevyyden omaava henkilö.
- Tuote ja pakkaus on pidettävä lasten ulottumattomissa. Tämä tuote ei ole leikkikalua. Lapsia on valvottava sen varmistamiseksi, etteivät he pääse leikkimään tuotteen kanssa.
- Tämä tuote ei ole tarkoitettu sellaisten henkilöiden (lapset mukaan lukien) käyttöön, jotka ovat ruumiillisilta, aistimillisilta tai henkisiltä kyvyiltään rajoittuneita tai joilla ei ole tarvittavaa kokemusta ja tietoja tämän tuotteen käsittelystä. Tällaisten henkilöiden on ensin saatava turvallisuudesta vastaavalta henkilöltä opastus tai heitä on valvottava tuotteen käytön aikana!
- LED-lamppua ei voi vaihtaa. Kun LED-lamppu on tullut käyttöikänsä päähän, on koko valaisin vaihdettava.
- Kaikkien valaistavien esineiden on oltava vähintään 10 cm etäisyydellä lampusta!
- Valaisinta saa käyttää vain sen käyttötarkoituksen mukaisesti.
- Tuote ei sovellu leikkimiseen.
- Säilytä tämä tuote lasten ulottumattomissa!
- Turvallisuusohjeiden laiminlyönti voi johtaa tuotteen vahingoittumiseen tai ihmisten vaarallisiin tapaturmiin!
- Pidä tuote aina kuivana.

VAROITUS:

- Tuote sisältää Li-ioni-akun, jota ei voi vaihtaa. Älä koskaan heitä tätä tuotetta tuleen!
- Tuotteen saa ladata vain suljetuissa, kuivissa ja tarpeeksi tilavissa tiloissa, syttyvistä materiaaleista ja nesteistä etäällä. Tämän ohjeen laiminlyönti voi johtaa palohaavoihin ja tulipaloon.
- Älä koskaan avaa, purista, kuumenna tai sytytä akkua.
- Älä käytä tuotetta räjähdysvaarallisessa ympäristössä tai sateessa, äläkä altista sitä liialliselle lämmölle.
- Älä käytä tuotetta, jos se näyttää olevan vaurioitunut.

TUOTTEEN KUVAUS:

1. Painike
2. LED-näyttö
3. Micro-USB-latausliitin
4. Magneetit
5. COB-LED
6. LED-lisävalo

i KÄYTTÖÖNOTTO:

- Painike 1 painallus: pää-LED 100 %
2 painallusta: toinen LED 100 %
3 painallusta: sammutus

i LATAUS:

Ennen ensimmäistä käyttökertaa lataa valaisin täyteen. Kun valaisin on ollut pidemmän aikaan käyttämättä, lataa myös silloin se ensin, ja jos valaisin on varastossa pidemmän aikaa, lataa sitä säännöllisesti.

Sammuta valaisin ennen kuin alat ladata sitä. Latausta varten vedä lampun puolelta suojus pois micro-USB-liittimestä. Liitä USB-laturi valaisimeen siten, että käytät USB/micro-USB-latausjohtoa niin, että laitat latausjohdon micro-USB-pistokkeen valaisimen micro-USB-liittimeen ja latausjohdon USB-pistokkeen USB-laturin liittimeen.

Varoitus: Älä latauksen aikana aktivoi valaisinta. Kun lataus on käynnistynyt, tarkasta vielä kerran, että valaisin on kytketty pois päältä.

i LATAUKSEN MERKKIVALO:

Lataus näkyy yhden punaisen ledin palamisena. Kun akku on ladattu täyteen, ledi palaa vihreänä.

PUHDISTUS/HUOLTO:

- Käytä puhdistamiseen vain hieman kosteaa liinaa ja hankaa sen jälkeen täysin kuivaksi.
- Älä koskaan upota tuotetta veteen tai muihin nesteisiin.
- Pidä huoli siitä, ettei koteloon pääse mitään nesteitä.
- Älä käytä puhdistuksessa kovia harjoja tai teräviä esineitä.

✓ MIKÄLI VALAISINTA KÄYTETÄÄN EPÄASIANMUKAISESTI, VOI SE VAHINGOITTUA:

- Ei saa heittää eikä päästää putoamaan
- Käytä vain alkuperäisessä kunnossa
- Ei saa käyttää pakkauksen sisällä
- Sammuta käytön jälkeen

VALAISIMEN TEKNISET TIEDOT:

Tuotenumero:	1600-0304
Lamppu:	3 W LED 4 W COB LED
Tulojännite:	5 V DC
Tulovirta:	enintään 1000 mA
Akku:	Li-ion-akkuyksikkö 3,7 V 2000 mAh 7,4 Wh
Valovirta:	Päävalo kun 100 % 450 lm lisä-LED 70 lm
Valaisu-aika:	Päävalo kun 100 % 4,75 tuntia lisä-LED 30 tuntia
Valon ulottuma:	noin 30 m
Latausaika:	noin 5,5 tuntia
Kotelointiluokka:	IPx3

Varastointilämpötila:	5 °C... 25 °C
Käyttölämpötila:	0 °C... 45 °C
Valaisimen paino akku mukaan luettuna:	154,4 g
USB-johdon pituus:	100 cm
Valaisimen mitat:	306 x 36 x 20 mm

✓ BEMÆRK



Tuote vastaa suojaluokkaa III | Class 3 equipment



Yhdenmukainen EU-direktiivien kanssa | Conforms to the European directive



Älä katso valonlähteeseen | Do not look into the lamp



Sähkö- ja elektroniikkaromu (WEEE-direktiivi) | Waste of Electrical and Electronic Equipment (WEEE-Guideline)



Lue käyttöohjeet huolellisesti ennen käyttöä! | Read the operating instructions carefully before use!

YMPÄRISTÖOHJEET | HÄVITTÄMINEN:



Hävitä käyttökelvoton valaisin lakimääräysten mukaisesti. Yliviivatun jäteastian kuva tarkoittaa, että EU:ssa sähkölaitteita ei saa hävittää tavallisen kotitalousjätteen mukana. Vie tuote kuntasi keräyspisteeseen tai käänny tuotteen sinulle myyneen jälleenmyyjän puoleen.



Vie laite hävitettäväksi käytetyille laitteille tarkoitettuun keräyspisteeseen. Älä hävitä laitetta kotitalousjätteen mukana, koska laitteessa on paristoja/akkuja. Näin täytät lainmukaiset velvollisuutesi ja suojelet osaltasi ympäristöä.

VASTUUVAPAUSLAUSEKE

Tässä käyttöohjeessa olevia tietoja voidaan muuttaa ilman edeltävää ilmoitusta. ANSMANN ei vastaa suorista, epäsuorista, satunnaisista tai muista vahingoista tai seuraamuksista, jotka ovat aiheutuneet epäasianmukaisesta käsittelystä tai siitä, ettei tässä käyttöohjeessa olevia tietoja ole otettu huomioon. Jos tuotetta käytetään väärin, valmistaja ei ota minkäänlaista vastuuta, eivätkä takuuoikeudet ole voimassa.

TAKUUOHJEITA

Valmistaja myöntää laitteelle kolmen vuoden takuun. Jos laitteessa on tämän käyttöohjeen noudattamatta jättämisestä syntyneitä vaurioita, ei takuuta myönnetä. Tämä ei vaikuta lainmukaisiin takuuoikeuksiisi. Takuuehtomme löydät verkkosivulta www.ansmann.de

Pidätämme oikeuden teknisiin muutoksiin. Valmistaja ei vastaa painovirheistä.

Versio: MA-1600-0304/V2/08-2020

OVERSETTELSE AV DEN BRUKSANVISNINGEN

INNHOLDSFORTEGNELSE

Inkludert i leveransen	44
Beregnet bruk	44
Sikkerhetsanvisninger	44
Tegnforklaring	44
Produktbeskrivelse	46
Ta i bruk	46
Lading	46
LED-indikator	46
Stell og vedlikehold	46
Tekniske data	46
Avfallsbehandling	47
Ansvarsfraskrivelse	47
Informasjon om garantien	47

INKLUDERT I LEVERANSEN

1. Lykt
2. USB - mikro-USB-kabel
3. Bruksanvisning

Pakk ut alle deler og kontrollere dem for fullstendighet og skader. Skadede produkter skal ikke tas i bruk. Ta kontakt med din forhandler/selger dersom du skulle oppdage skader på produktet.

BEREGNET BRUK:

- Produktet brukes som en batteridrevet, mobil lyskilde
- Lykten er ikke beregnet til bruk på andre bruksområder
- Ikke egnet til belysning av rom i husholdninger
- Egnet til ekstreme fysiske forhold

SIKKERHETSANVISNINGER

Denne bruksanvisningen inneholder viktig informasjon om bruk og klargjøring til bruk for følgende produkt:

Inspeksjonslykt, i den videre teksten henvises det bare til lykt eller produkt.

Les denne bruksanvisning nøye før lykten tas i bruk for første gang og følg den.

Oppbevar denne bruksanvisningen til senere bruk eller for fremtidige eiere.

Hvis bruksanvisningen og sikkerhetsanvisningene ikke følges, kan dette føre til skader på produktet og fare (personskader) for brukeren og andre personer.

Bruksanvisningen refererer til gyldige standarder og regler i Den europeiske union. I denne sammenheng skal også lokale lover og retningslinjer i brukerlandet følges.

TEGNFORKLARING

Vær oppmerksom på følgende tegn og ord, som du finner i denne bruksanvisningen, på produktet og på emballasjen.

 = Informasjon

Nyttig tilleggsinformasjon om produktet

 = Henvisning

Denne henvisningen advarer mot alle mulige skader

 = Advarsel

OBS – fare! Kan føre til alvorlige personskader eller død

FØLG SIKKERHETSANVISNINGENE!

Unngå øyeskader - Se aldri direkte inn i lysstrålen og lys ikke i ansiktet på andre personer. Hvis dette skjer for lenge, kan andelen av blått lys skade netthinnen. Hvis en lysstråle treffer øynene, skal øynene lukkes og hodet vendes bort fra lysstrålen.

Denne lampen overskrider vilkårene for farefri bruk. Risikoen forbundet med bruk avhenger av hvordan brukeren håndterer lampen.

(1) Denne verdien angir faktoren for hvor mye risikogruppens grenseverdi overskrides i forhold til den nest lavere gruppen. Grenseverdien er 1.

(2) Avstanden fra øyet til lampen, som er relevant for den tilsvarende risikogruppen.

Risikogruppe 2

Fareverdier ved eksponering / exposure hazard value (EHV)[1]: 12

Riskiryhmä	Fareavstand / hazard distance (HD) ^[2]
2	0 m - 0,7m
1	0,7m - 7m
Fri gruppe	> 7 m

- Spesifikasjoner for lykt, strømforsyningsenhet samt nettspenning på stikkkontakten må stemme overens med data som er angitt på typeskiltet.
- Produktet skal ikke tas i bruk hvis kasse, plugg, kabel eller strømforsyningsenhet er skadet. Ta kontakt med en autorisert forhandler eller med produsentens service-adresse.
- Produktet skal ikke åpnes eller endres! Reparasjoner samt bytte av batteripakke skal kun utføres av produsenten, en servicetekniker som er autorisert av ham eller en person med lignende kvalifikasjon.
- Hold barn unna produktet og emballasjen. Produktet er ikke noe leketøy. Pass på at barn ikke leker med dette produktet.
- Dette produktet er ikke beregnet til å brukes av personer (også barn) med nedsatte fysiske, sensoriske eller mentale evner eller manglende erfaring og/eller kunnskap i å håndtere dette produktet. Slike personer må først instrueres av en person som er ansvarlig for deres sikkerhet eller være under tilsyn når de betjener produktet!
- LED-lyskilden kan ikke skiftes ut. Når LED-ens levetid ender, må hele lykten skiftes ut
- Alle gjenstander som skal belyses må befinne seg i en avstand på minst 10 cm fra lykten!
- Lykten skal kun brukes i henhold til beregnet bruk.
- Produktet er ikke noe leketøy.
- Produktet må oppbevares utilgjengelig for barn!
- Manglende overholdelse av sikkerhetsanvisningene kan føre til skader på enheten eller til alvorlige personskader!
- Produktet skal alltid holdes tørt

OBS:

- Produktet er utstyrt med et ikke-utskiftbart li-ion-batteri. Produktet må ikke kastes i åpen ild!
- Produktet skal kun lades i lukkede, tørre og romslige rom, adskilt fra brennbare materialer og væsker. Manglende overholdelse kan føre til brannskader og branner.
- Du må aldri forsøke å åpne, knuse, varme opp eller brenne et batteri.
- Produktet skal ikke brukes i eksplosjonsfarlige omgivelser og i regnvær og ikke utsettes for sterk varme.
- Produktet skal ikke brukes hvis produktet ser ut til å være skadet

PRODUKTBEKRIVELSE:

1. Tast
2. LED-indikator
3. Mikro-USB-ladekontakt
4. Magneter
5. COB-LED
6. LED-tilleggslykt

TA I BRUK:

Tast trykk 1 gang: Hoved-LED 100 %
trykk 2 ganger: Topp-LED 100 %
trykk 3 ganger: Slå av

LADING:

Lykten må lades helt opp før den tas i bruk for første gang. Ved oppbevaring over et lengre tidsrom vil det også være nødvendig å lade opp lykten forut. Hvis den ikke brukes over lengre tid må den lades opp regelmessig.

Slå av lykten før lading. For å lade fjernes hetten over mikro-USB-porten på siden av lampen. Forbind USB-laderen med lykten ved å bruke USB/mikro-USB-ladekabelen på følgende måte: stikk mikro-USB-pluggen på ladekabelen inn i mikro-USB-porten på lykten og USB-pluggen på ladekabelen inn i ladekontakten på USB-laderen.

OBS: Verkstedlykten skal ikke slås på mens den lades opp. Kontroller på nytt at lykten er slått av etter at ladingen har startet.

LADEKONTROLLINDIKATOR:

Ladingen indikeres med en rød LED. Når batteriet er helt oppladet, lyser LED-indikatoren grønt.

RENGJØRING/VEDLIKEHOLD:

- Rengjøring skal kun utføres med en fuktig klut, og tørk deretter godt av.
- Produktet skal aldri dyppes ned i vann eller andre væsker.
- Pass på at det ikke kommer noen væsker inn i huset.
- Ikke bruk harde børster eller skarpe gjenstander til rengjøring.

HVIS DU BRUKER LYKTEN PÅ FEIL MÅTE, KAN DETTE FØRE TIL SKADER:

- Ikke kast den eller la den falle i bakken
- Skal kun brukes i original tilstand
- Skal ikke brukes i emballasjen
- Skal slås av etter bruk

TEKNISKE DATA LYKT:

Artikkelnr.:	1600-0304
Lyskilde:	3W LED 4W COB LED
Inngangsspenning:	5V DC
Inngangsstrøm:	maks. 1000mA
Oppladbart batteri:	Li-ion-batteripakke 3,7V 2000mAh 7,4Wh
Lysstrøm:	Hovedlys ved 100 % 450lm Tilleggs-LED 70lm
Brenntid:	Hovedlys ved 100 % 4,75t Tilleggs-LED 30t
Strålelengde:	ca. 30m
Ladetid:	ca. 5,5t

Kapslingsgrad:	IPx3
Lagringstemperatur:	5 °C... 25 °C
Driftstemperatur:	0 °C... 45 °C
Vekt lykt inkl. batteri:	154,4g
Lengde USB-kabel:	100cm
Dimensjoner lykt:	306 x 36 x 20mm

BEMÆRK



Produktet oppfyller kravene til isolasjonsklasse III | Class 3 equipment



I samsvar med EU-direktivene | Conforms to the European directive



Ikke se inn i lyskilden | Do not look into the lamp



Avfall fra elektriske og elektroniske produkter (WEEE-direktiv) | Waste of Electrical and Electronic Equipment (WEEE-Guideline)



Følg bruksanvisningen! | Read the operating instructions carefully before use!

MILJØINFORMASJON OG AVFALLSBEHANDLING:



Kasser den ubrukbare lykten i henhold til gjeldende nasjonale forskrifter. Symbolet „søppeldunk“ angir at i EU skal elektrisk utstyr ikke kastes i vanlig husholdningsavfall. Bruk lokale retur- og innsamlingssystemer eller kontakt forhandleren der produktet ble kjøpt.



Enheten skal leveres til et spesielt samlested for avfallsbehandling av gammelt utstyr. Ikke kasser enheten i husholdningsavfallet, da enheten inneholder batterier/oppladbare batterier.

Derved oppfyller du dine lovbestemte plikter og yter ditt bidrag til miljøvern.

ANSVARSRASKRIVELSE

Informasjon som gis i denne bruksanvisningen kan endres uten forutgående varsel. ANSMANN overtar ikke ansvar for direkte, indirekte, tilfeldige eller andre skader eller følgeskader, som er forårsaket av feil bruk eller manglende overholdelse av informasjonen i denne bruksanvisningen. Vi overtar ikke ansvar og oppfyller ingen garantikrav ved skader som skyldes feil bruk av produktet.

INFORMASJON OM GARANTIE

Vi gir en treårs garanti på dette produktet. Ved skader på produktet som oppstår som følge av manglende overholdelse av bruksanvisningen, kan vi ikke gi noen garanti. Ditt lovbestemte garantikrav blir ikke berørt av dette. Du finner våre garantivilkår online på www.ansmann.de.

Med forbehold om tekniske endringer. Vi overtar ikke ansvar for trykkfeil.

Versjon: MA-1600-0304/V2/08-2020

ANSMANN AG

Industriestraße 10
D-97959 Assamstadt. Germany
Hotline: +49 (0) 6294 4204 3400
E-Mail: hotline@ansmann.de
www.ansmann.de